

# Planorga

UNE MARQUE DE

SATA  
AFFICHAGE

SPÉCIALISTE FRANÇAIS DES SUPPORTS DE COMMUNICATION

*grandit!*

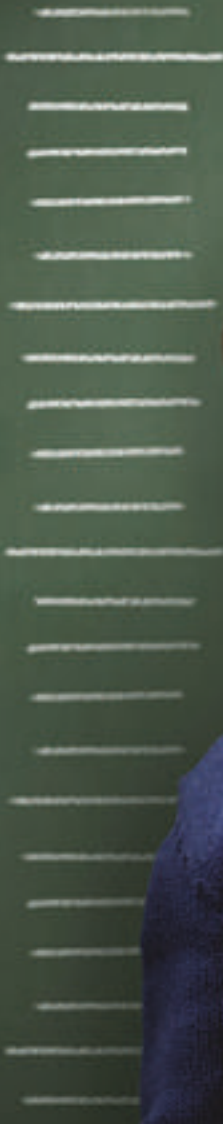

CATALOGUE 2021

ENTREPRISE  
FAMILIALE  
FRANÇAISE

# SOM- MAIRE



C'est le seul éco-label officiel français, il est géré par AFNOR Certification et reconnu par le Ministère de l'Environnement. Les produits certifiés répondent à un référentiel exigeant, garantissant à l'utilisateur, des produits respectueux de l'environnement, des normes de santé et de sécurité en vigueur, et d'une qualité et durabilité bien supérieures.



Ces deux labels répondent à un cahier des charges très exigeant, adapté aux contraintes et risques normalement prévisibles dans les collectivités (enseignement, entreprises, santé...). Elaboré par les industriels et les acteurs des secteurs publics, en choisissant un produit certifié, l'acheteur public à l'assurance de respecter les obligations du code des marchés publics.

Pour obtenir ces labels, SATA AFFICHAGE est audité régulièrement par le FCBA, organisme certificateur et mandaté par l'AFNOR. Vous pouvez retrouver l'ensemble des exigences des différents labels NF sur le site : [www.meuble-qualite-certifie.fr](http://www.meuble-qualite-certifie.fr)

## P4. AFFICHAGE INTÉRIEUR

---

- P5. Vitrines d'affichage
- P12. Tableaux d'affichage
- P15. Vitrines d'exposition
- P18. Présentoirs
- P26. Signalétique

## P28. AFFICHAGE EXTÉRIEUR

---

## P40. AFFICHAGE URBAIN

---

## P48. DISTANCIATION, CLOISON, ACOUSTIQUE

---

## P62. ÉCRITURE

---

- P63. Tableaux blancs, triptyques, rotatifs
- P66. Tableaux et triptyques scolaires
- P70. Chevalets de conférence
- P71. Murs d'écriture
- P72. Projection
- P74. Murs végétalisés

## P76. ÉQUIPEMENT POUR L'ENTREPRISE

---

- P77. Rayonnage
- P82. Signalisation logistique

**Valdelia**  
GARANTIR LA SECONDE VIE DES PRODUITS

Soucieux de l'impact de nos produits sur l'environnement nous choisissons des matières de qualité et recyclables pour la fabrication de nos gammes. Nous adhérons à VALDELIA qui collecte l'éco-contribution. Cet organisme est chargé de récupérer les produits en fin de vie ou usagés, afin de trier les matières et d'en assurer leur recyclage. Pour faire une demande de collecte : [www.valdelia.org/demande-de-collecte](http://www.valdelia.org/demande-de-collecte)

Madame, Monsieur,

Nous sommes ravis de vous présenter notre nouveau catalogue 2021 né de la fusion des sociétés Sata Affichage et Planorga.

Nous sommes une société fabricante française située dans le Nord (59) et nous aimerions vous faire découvrir nos capacités tout au long de ces pages, sans oublier de vous mentionner que nous sommes capables de créer et de mettre en forme vos idées en faisant du sur mesure.

Spécialiste des supports de communication, avec nous, vous pourrez exposer, communiquer, organiser l'espace comme vous le souhaitez avec des fabrications de qualité et aux normes NF pour la plupart.

Nous disposons également d'une grande surface de stockage vous permettant de recevoir rapidement vos produits standards.

N'hésitez pas à nous contacter pour toutes demandes d'information.

Très cordialement.

**Loïc MONOYEZ**  
*Directeur Général*



# ÉDITO

Membre de





# AFFI- CHAGE INTÉ- RIEUR

# AFFICHAGE INTÉRIEUR

## VITRINES D'AFFICHAGE

### VITRINE PHOENIX



Extra plate 27mm hors tout, 11,8mm utile, cadre alu anodisé, coins arrondis injectés gris, ouvrant plexi de 3mm, serrure. Fond liège ou fond métal.

Possibilité de serrures différentes : à préciser à la commande.



#### CAPACITÉ

Jusqu'à 6 feuilles A4

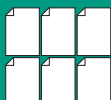

Capacité Feuilles	Dim. Hors Tout H x L (mm)	Réf. Fond métal	Réf. Fond liège
1 x A4	340 x 260	29300	29306
2 x A4	340 x 470	29301	29307
3 x A4 horizontal	340 x 680	29302	29308
3 x A4 vertical	940 x 260	29303	29309
4 x A4	640 x 470	29304	29310
6 x A4 vertical	940 x 470	29305	29311
6 x A4 horizontal	640 x 680	29313	29312
9 x A4	940 x 680	29315	29314



### VITRINE VICE VERSA



Affichage par l'intérieur de vos bâtiments pour une visibilité extérieure.

Permet d'éviter toute détérioration.

- > Cadre en alu anodisé de faible épaisseur (21mm hors-tout, 17mm utile).
- > Fond métallique blanc.
- > Fixation adhésive double face sur surface vitrée (fournie).
- > Serrure batteuse à clés carrées.
- > Ouvrant fixé à la vitre.

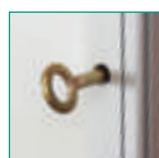

#### CAPACITÉ

Jusqu'à 6 feuilles A4

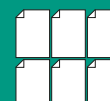

Dim. Hors Tout H x L x P (mm)	Dim. utiles H x L (mm)	Nbre A4	Porte	Serrure	Réf.
277 x 217 x 21	220 x 160 x 17	0,5	Battante	1	VISF/2AN3
369 x 282 x 21	312 x 225 x 17	1	Battante	1	VISFIAN3
369 x 492 x 21	312 x 435 x 17	2	Battante	1	VISF2AN3
369 x 702 x 21	312 x 645 x 17	3	Battante	1	VISF3AN3
666 x 492 x 21	609 x 435 x 17	4	Battante	1	VISF4AN3
666 x 702 x 21	609 x 645 x 17	6	Battante	1	VISF6AN3



**Idéale pour les espaces réduits, extra-plate 20 mm d'épaisseur.**

- > Vitrine intérieure avec cadre en aluminium anodisé, vitrage méthacrylate.
- > Version sans entourage de 1 à 4 feuilles A4, version avec entourage de 6 à 12 feuilles A4.
- > Fond métallique pour utilisation magnétique.
- > Épaisseur hors-tout 20mm. Fixation murale aux 4 coins possible.
- > Serrure à clés.

La vitrine extra plate est disponible avec Led en option.



Version avec entourage, de 6 à 12 feuilles A4



Version sans entourage, de 1 à 4 feuilles A4

**CAPACITÉ**

Jusqu'à 12 feuilles A4

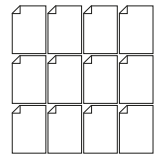

Dim. Hors Tout H x L x P (mm)	Dim. utiles H x L x P (mm)	Nbre A4	Porte	Serrure	Réf.	Option LED
338 x 251 x 20	310 x 223 x 12	1	Battante	1	VITPIAN3VM	LUCITPIAN3VM
338 x 461 x 20	310 x 433 x 12	2	Battante	1	VITP2AN3VM	LUCITP2AN3VM
338 x 671 x 20	310 x 643 x 12	3	Battante	1	VITP3AN3VM	LUCITP3AN3VM
635 x 461 x 20	607 x 433 x 12	4	Battante	1	VITP4AN3VM	LUCITP4AN3VM
635 x 671 x 20	607 x 643 x 12	6	Battante	1	VITP6AN3VM	LUCITP6AN3VM
932 x 671 x 20	904 x 643 x 12	9	Battante	1	VITP9AN3VM	LUCITP9AN3VM
932 x 881 x 20	904 x 853 x 12	12	Battante	2	VITPI2AN3VM	LUCITPI2AN3VM



**VITRINE EXTRA PLATE COINS RONDS ALYA**



- > Extra-plate hors tout 33 mm, utile 15 mm, avec profil alu anodisé et coins arrondis injectés gris.
- > Porte en verre trempé de 4 mm encadré ou PMMA.
- > Charnière amovible, facilitant la pose de la vitrine et la maintenance.
- > Sa conception permet un changement de porte sans démonter la vitrine en cas de bris de verre.
- > Serrure 1 point.
- > Fixation invisible par les 4 coins.

**CAPACITÉ**

Jusqu'à 9 feuilles A4

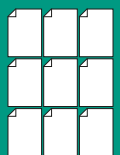

Capacité Feuilles	Dim. Hors Tout H x L (mm)	Réf. Fond métal	Réf. Fond liège
1 x A4	395 x 310	29601VF	29620VF
2 x A4	395 x 520	29602VF	29621VF
4 x A4	695 x 520	29604VF	29614VF
6 x A4	695 x 730	29606VF	29616VF
9 x A4	990 x 730	29609VF	29619VF





## IVITRINE

Vitrine à porte battante, notre nouvelle vitrine à l'élégance absolue. iVitrine est une vitrine d'intérieur contemporaine.

- > Structure réalisée en profil d'aluminium brut invisible avec des coins arrondis injectés en polymère renforcé.
- > Façade intégralement en polycarbonate sérigraphié en noir ou en blanc.
- > Serrure de sécurité à 2 points d'ancrage.
- > La fixation par les 4 coins est invisible.
- > Cadre invisible fond magnétique
- > Fermeture 2 points ouverture à 95°

### CAPACITÉ

Jusqu'à 12 feuilles A4

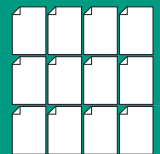

Capacité feuilles	Dim. Ext. (mm)	Réf. Fond Métal	Réf. Fond Liège
4 x A4	730 x 530 x 44	29650	29651
6 x A4	730 x 730 x 44	29655	29656
9 x A4	730 x 1030 x 44	29660	29661
12 x A4	1030 x 1030 x 44	29665	29666



## PHONE DOCKING : VITRINE ET TABLEAU

Ce rangement mural permet de déposer une vingtaine de téléphones, le temps d'une réunion, d'une conférence... Réalisé en matière synthétique colorée dans la masse, disponible dans plusieurs teintes.

- > Possibilité de personnalisation par sérigraphie\*.
- > Fixation par vis ou double face.
- > Disponible dans plusieurs couleurs.

\*Consultez notre service commercial pour toutes demandes spéciales.



Désignation	Dimensions H x L (mm)	Réf.
Vitrine	730 x 730 x 54	29680

Désignation	Réf. Blanc	Réf. Noir
Tableau	28205	28206



## VITRINE NATURA



Vitrine d'intérieur avec cadre en aluminium anodisé. Un excellent classique.

- > Fixation murale aux 4 coins de la tôle.
- > Charnières sur pivot en laiton. Vitrage securit 4mm ou méthacrylate. Serrure dans le vitrage. Fond magnétique en tôle blanc laqué ou fond liège.
- > Epaisseur : Hors tout 32 mm / utile 22 mm (tôle) ou 13 mm (liège). Porte encastrée dans le fond de la vitrine.
- > De 2 à 18 feuilles A4. Profil esthétique

Option sur demande : laquage toutes teintes RAL, serrures à numéros différents



Dim. Hors Tout H x L x P (mm)	Dim. utiles H x L (mm)	Nbre A4	Porte	Serrure	VITRAGE METHACRYLATE		VITRAGE securit	
					Tôle	Liège	Tôle	Liège
351 x 474 x 32	308 x 431	2	Battante	1	VINT2AN3VM	VINL2AN5VM	-	-
648 x 474 x 32	605 x 431	4	Battante	1	VINT4AN3VM	VINL4AN5VM	VINT4AN3VS	VINL4AN5VS
648 x 684 x 32	605 x 641	6	Battante	1	VINT6AN3VM	VINL6AN5VM	VINT6AN3VS	VINL6AN5VS
648 x 894 x 32	605 x 850	8	Battante	1	VINT8AN3VM	VINL8AN5VM	-	-
648 x 894 x 32	605 x 850	8	Levante	1	VINT8AN3HM	VINL8AN5HM	-	-
945 x 684 x 32	902 x 641	9	Battante	1	VINT9AN3VM	VINL9AN5VM	VINT9AN3VS	VINL9AN5VS
945 x 894 x 32	902 x 850	12	Battante	2	VINT12AN3VM	VINL12AN5VM	-	-
1242 x 894 x 32	1199 x 850	16	Battante	2	VINT16AN3VM	VINL16AN5VM	-	-
945 x 1314 x 32	902 x 1271	18	Levante	2	VINT18AN3HM	VINL18AN5HM	-	-



## VITRINE STANDING



Vitrine d'intérieur avec angles ABS gris clair et cadre en aluminium anodisé. Une finition élégante.

- > Fixation murale aux 4 coins de la tôle.
- > Vitrage sécurité 4 mm ou méthacrylate.
- > Fond liège ou métal magnétique en tôle blanc laqué.
- > Epaisseur : Hors tout 32 mm / utile 23 mm (tôle) ou 14 mm (liège).
- > Esthétique coins ABS

La vitrine standing est disponible avec LED sur demande (nous consulter). Différents coloris sur demande. Autres dimensions (nous consulter)



Dim. Hors Tout H x L x P (mm)	Dim. utiles H x L (mm)	Nbre A4	Portes	Serrure	VITRAGE METHACRYLATE		VITRAGE SECURIT	
					Tôle	Liège	Tôle	Liège
338 x 461 x 32	310 x 433	2	Battante	1	VIGT2AN3VM	VIGL2AN5VM	VIGT2AN3VS	VIGL2AN5VS
635 x 461 x 32	607 x 433	4	Battante	1	VIGT4AN3VM	VIGL4AN5VM	VIGT4AN3VS	VIGL4AN5VS
635 x 671 x 32	607 x 643	6	Battante	1	VIGT6AN3VM	VIGL6AN5VM	VIGT6AN3VS	VIGL6AN5VS
635 x 881 x 32	607 x 852	8	Battante	1	VIGT8AN3VM	VIGL8AN5VM	-	-
932 x 671 x 32	904 x 643	9	Battante	1	VIGT9AN3VM	VIGL9AN5VM	VIGT9AN3VS	VIGL9AN5VS
932 x 881 x 32	904 x 852	12	Battante	2	VIGT12AN3VM	VIGL12AN5VM	-	-
1229 x 881 x 32	1201 x 852	16	Battante	2	VIGT16AN3VM	VIGL16AN5VM	-	-



## VITRINE ALUDRA



Cette vitrine d'intérieur a un profil alu anodisé avec des coins arrondis injectés gris.

- > Façade en verre trempé ou PMMA 4 mm
- > Epaisseur hors tout 44 mm , utile 24 mm. Serrure de sécurité 2 points d'ancrage.
- > Fixation invisible par les 4 coins.
- > Spécifique : spécial clefs.

Disponible en 4, 6, 9, 12 feuilles (porte battante) et 15 feuilles (porte levante assistée par vérins à gaz).



### CAPACITÉ

Jusqu'à 15 feuilles A4

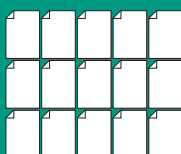

Capacité feuilles	Dim. Hors Tout H x L (mm)	VERRE TREMPÉ		PLEXI	
		Réf. Fond métal	Réf. Fond liège	Réf. Fond métal	Réf. Fond liège
1 4 x A4	710 x 530	29005VF	29000VF	29005PL	29000PL
1 6 x A4	710 x 740	29006VF	29001VF	29006PL	29001PL
1 9 x A4	1010 x 740	29007VF	29002VF	29007PL	29002PL
1 12 x A4	1010 x 950	29008VF	29003VF	29008PL	29003PL
1 15 x A4 (porte levante)	1010 x 1160	29009VF	29004VF	29009PL	29004PL
2 Vitrine pour 98 clés	710 x 740	29041	-	-	-
Porte-clés plastiques	Lot de 25	29045	-	-	-

## PIÉTEMENT POUR VITRINE



Pour Alya et Aludra jusque 9xA4 et Algol jusque 15xA4.

Piétement en tube acier laqué, traverse en alu anodisé pour une plus grande rigidité et 4 roulettes à frein Ø 50mm

Adaptable aux vitrines portes coulissantes : modèle Algol fond métal.

Désignation	Réf.
Piétement double pour vitrine d'intérieur	22550

Uniquement compatible avec les vitrines coulissantes fond métal : modèles Algol ou Almach.

Possibilité recto verso.

Désignation	Réf.
Piétement à roulettes	16902
Piétement sur patins	16903

## VITRINE MILLENIUM PORTES COULISSANTES

Vitrine d'intérieur coulissante avec cadre en aluminium anodisé. Très grande surface d'affichage sans gêne lors de l'ouverture des portes : idéale pour les couloirs.

- > Fixation murale aux 4 coins de la tôle.
- > Vitrage sécurité 4mm ou méthacrylate.
- > Profilés renforcés sur vitrage méthacrylate.
- > Serrure dans le vitrage. Fond liège ou magnétique en tôle blanc laqué. Épaisseur : Hors tout 50 mm / utile 28 mm (tôle) ou 20 mm (liège).
- > Porte démontable.



### CAPACITÉ

Jusqu'à 27 feuilles A4

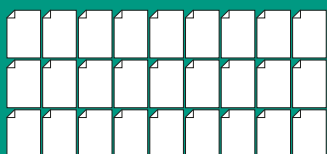

Dim. Hors Tout H x L x P (mm)	Dim. utiles H x L (mm)	Nbre A4	Portes	Serrure
653 x 899 x 50	613 x 859	8	Coulissantes	1
653 x 1109 x 50	613 x 1069	10	Coulissantes	1
653 x 1319 x 50	613 x 1279	12	Coulissantes	1
950 x 1120 x 50	910 x 1080	15	Coulissantes	1
950 x 1319 x 50	910 x 1279	18	Coulissantes	1
950 x 1523 x 50	910 x 1483	21	Coulissantes	1
950 x 1949 x 50	910 x 1909	27	Coulissantes	1

VITRAGE METHACRYLATE		VITRAGE securit	
Tôle	Liège	Tôle	Liège
VITC8AN3M	VILC8AN5M	VITC8AN3S	VILC8AN5S
VITC10AN3M	VILC10AN5M	VITC10AN3S	VILC10AN5S
VITC12AN3M	VILC12AN5M	VITC12AN3S	VILC12AN5S
VITC15AN3M	VILC15AN5M	VITC15AN3S	VILC15AN5S
VITC18AN3M	VILC18AN5M	VITC18AN3S	VILC18AN5S
VITC21AN3M	VILC21AN5M	VITC21AN3S	VILC21AN5S
VITC27AN3M	VILC27AN5M	VITC27AN3S	VILC27AN5S



## VITRINE ALGOL PORTES COULISSANTES



Une grande capacité d'affichage ! Cadre alu anodisé avec coins arrondis injectés gris. La serrure de sécurité à piston discrète permet une lisibilité de vos informations sans encombre. Fixation invisible par les 4 coins.

Épaisseur hors tout 50mm, utile 20mm, glaces coulissantes en verre trempé épaisseur 4mm sur roulements à billes.

Option : piétement double pouvant recevoir une ou deux vitrines.

### CAPACITÉ

Jusqu'à 27 feuilles A4

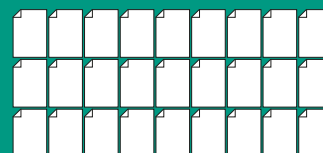

Capacité feuilles	Dim. Hors Tout H x L (mm)	Réf. Fond métal	Réf. Fond liège
8 x A4	680 x 920	29010VF	29016VF
10 x A4	680 x 1130	29011VF	29017VF
12 x A4	680 x 1340	29012VF	29018VF
15 x A4	980 x 1130	29013VF	29019VF
18 x A4	980 x 1340	29014VF	29020VF
21 x A4	980 x 1550	29022VF	29024VF
24 x A4	980 x 1760	29023VF	29025VF
27 x A4	980 x 1970	29015VF	29021VF

## VITRINE GRAND FORMAT PORTES BATTANTES



### Multiportes avec ou sans séparation.

Très grande capacité d'affichage, jusqu'à 54 formats A4

Vitrine d'intérieur avec cadre en aluminium anodisé. Très grand visuel : utilisation optimisée de vos murs jusqu'à 3900mm.

- > Fixation murale sur 4 pattes invisibles (au-dessus et en dessous) facilitant la pose de la vitrine.
- > Charnières sur 2 pivots laiton. Vitrage sécurit 4mm. Serrure dans le bas du vitrage. Fond magnétique en tôle blanc laqué.
- > Epaisseur : Hors tout 70 mm/ utile 45 mm. Portes démontables (portes livrées démontées pour faciliter la pose).

**CAPACITÉ**  
Jusqu'à 54 feuilles A4

**X54**



1 Sans séparation. Dim. Hors Tout H x L x P (mm)	Dim. utiles H x L x P (mm)	Nbre A4	Portes	Serrures	VITRAGE securit
976 x 1355 x 70	906 x 1285 x 45	2 x 9	Battantes	2	MULTIP18AN3S
976 x 1995 x 70	906 x 1925 x 45	3 x 9	Battantes	3	MULTIP27AN3S
976 x 2635 x 70	906 x 2565 x 45	4 x 9	Battantes	4	MULTIP36AN3S
976 x 3275 x 70	906 x 3255 x 45	5 x 9	Battantes	5	MULTIP45AN3S
976 x 3915 x 70	906 x 3845 x 45	6 x 9	Battantes	6	MULTIP54AN3S
2 Avec séparations Dim. Hors Tout H x L x P (mm)	Dim. utiles H x L x P (mm)	Nbre A4	Portes	Serrures	VITRAGE securit
976 x 1355 x 70	906 x 1285 x 45	2 x 9	Battantes	2	MULTIPSP18AN3S
976 x 1995 x 70	906 x 1925 x 45	3 x 9	Battantes	3	MULTIPSP27AN3S
976 x 2635 x 70	906 x 2565 x 45	4 x 9	Battantes	4	MULTIPSP36AN3S
976 x 3275 x 70	906 x 3255 x 45	5 x 9	Battantes	5	MULTIPSP45AN3S
976 x 3915 x 70	906 x 3845 x 45	6 x 9	Battantes	6	MULTIPSP54AN3S

## VITRINE D'INTÉRIEUR ALMACH



### Une vitrine design

Cadre en alu anodisé strié sur les côtés avec des coins translucides.

Sa serrure de sécurité à piston discrète laisse tout l'espace pour l'affichage de vos documents.

Epaisseur hors tout 45 mm, utile 17 mm, glaces coulissantes en verre trempé épaisseur 4 mm sur roulements à billes.

Option : piétement double pouvant recevoir une ou deux vitrines (voir page 9).

Possibilité de serrures différentes : à préciser à la commande.

**CAPACITÉ**  
Jusqu'à 27 feuilles A4

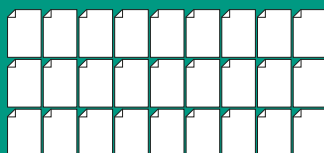

Capacité feuilles	Dim. Hors Tout H x L (mm)	Réf. Fond métal	Réf. Fond liège
8 x A4	660 x 900	16870VF	16850VF
10 x A4	660 x 1110	16871VF	16851VF
12 x A4	660 x 1320	16872VF	16852VF
15 x A4	960 x 1110	16873VF	16853VF
18 x A4	960 x 1320	16874VF	16854VF
21 x A4	960 x 1530	16876VF	16856VF
24 x A4	960 x 1740	16877VF	16857VF
27 x A4	960 x 1950	16875VF	16855VF



# AFFICHAGE INTÉRIEUR

## TABLEAUX D’AFFICHAGE



### TABLEAU MAGNÉTIQUE



Tableau d’affichage métallique laqué époxy.  
Affichage par plots magnétiques.  
Écriture effaçable à sec pour un usage occasionnel.  
Accrochage horizontal et vertical à l’arrière du panneau invisible en façade.

- > 2 dimensions : 450 mmx600 mm et 600 mmx900 mm
- > 4 coloris disponibles : rouge, bleu, blanc et noir

*Couleur personnalisable : consultez-nous.*

Dim. Hors Tout H x L (mm)	Réf. Bleu	Réf. Blanc	Réf. Rouge	Réf. Noir
450 x 600	TABAFF456BL	TABAFF456BC	TABAFF456RG	TABAFF456NR
600 x 900	TABAFF609BL	TABAFF609BC	TABAFF609RG	TABAFF609NR

### AFFICHAGE MULTIPLE



#### Grande stabilité !

Idéal pour un point qualité ou un affichage d’informations importantes. Différents panneaux recto-verso ou grilles à assembler selon vos besoins. Poteaux en acier chromé de 190 cm et embase ronde de 34 cm de diamètre en acier laqué pour apporter une stabilité accrue.

Panneau	Réf. Panneau H180 x L120 cm	Réf. Demi Panneau H85 x L120 cm
1 Grille	16222	16223
2 Laqué blanc	16224	16225
Laqué blanc avec marquage (H200 x L120cm)	16219	-
3 Liège	16228	16229
Privacy (acoustique)	sur demande	sur demande
Accessoires	H x L (hors tout)	Réf.
4 Poteau	H 190 cm - Base Ø 34 cm	16221
5 Tablette en plexi, ma x i 1,5kg	34,5 x 24 cm	16180
6 Visuel A4 horizontal en plexi à crocheter	-	16182
Visuel A4 vertical en plexi à crocheter	-	16184

## TABLEAU À PUNAISER LIÈGE



Panneau d'affichage d'intérieur avec cadre en aluminium anodisé et coins arrondis en plastique.

- > Fixation murale invisible aux 4 coins des caches plastiques, en position horizontale ou verticale.
- > Affichage des feuilles A4 en format paysage ou portrait.
- > Fond liège. Visserie fournie.
- > Epaisseur : Hors tout 18 mm.



Dim. Hors Tout H x L (mm)	Réf. Tableau liège aggloméré cadre alu	Réf. Tableau liège aggloméré cadre PVC - Non NF	Réf. Tableau liège décoratif cadre alu	Réf. Tableau bivalent cadre alu anodisé - Non NF
450 x 600	16050	16020	16051	16078
600 x 900	16052	16022	16053	16075
900 x 1200	16054	16024	16055	16076
900 x 1500	-	-	-	16077
900 x 1800	16062	-	-	-
1200 x 1500	16056	-	16063	-
1200 x 2000	16058	-	16057	-



### BOÎTE DE 100 PUNAISES

Réf. 16909  
Boîte de 100 épingles assorties



### PLOTS MAGNÉTIQUES

Plots magnétiques assortis  
Voir page 69



## TABLEAU À PUNAISER FEUTRINE



Panneau d'affichage d'intérieur avec cadre en aluminium anodisé et coins arrondis en plastique. Permet l'affichage par épingles ; fond étudié pour un punaisage intensif.

Encadrement alu anodisé.  
Suspensions dans les deux sens.

Existe en revêtement feutrine rouge, gris et bleu.



Dim. Hors Tout H x L (mm)	Réf. Gris	Réf. Rouge	Réf. Bleu
450 x 600	16100	16103	16109
600 x 900	16101	16104	16110
900 x 1200	16102	16105	16111



## TABLEAU LIÈGE SUR PIÈTEMENT DOUBLE CHROMÉ

Tableau liège aggloméré recto/verso, encadrement alu anodisé, monté sur piétement double acier chromé H 195xP55 cm.

Dim. Hors Tout H x L (mm)	Réf.
900 x 1200	16906
900 x 1800	16907
1200 x 900	16899
1200 x 1500	16908
Option roulette à frein Ø 50 mm	16905



## TABLEAU MOBILE RECTO/VERSO SUR PIÈTEMENT DOUBLE LAQUÉ

Tableau mobile H195xP50 cm.

Piètement en tube acier laqué, traverse en alu anodisé pour une plus grande rigidité et 4 roulettes à frein Ø 50 mm.

- Version liège : pour l'affichage avec punaises.
- Version laquée : pour affichage avec aimants ou écriture au feutre effaçable à sec.
- Livré avec un auget de 30cm.
- Version mixte : 1 face liège, 1 face laquée. Tableau double face encadrement alu anodisé.

Dim. Hors Tout H x L (mm)	Réf. Liège	Réf. Laqué	Réf. Mi x te
900 x 1200	22501	22521	22541
900 x 1800	22511	22522	-
1200 x 900	22510	22520	22540

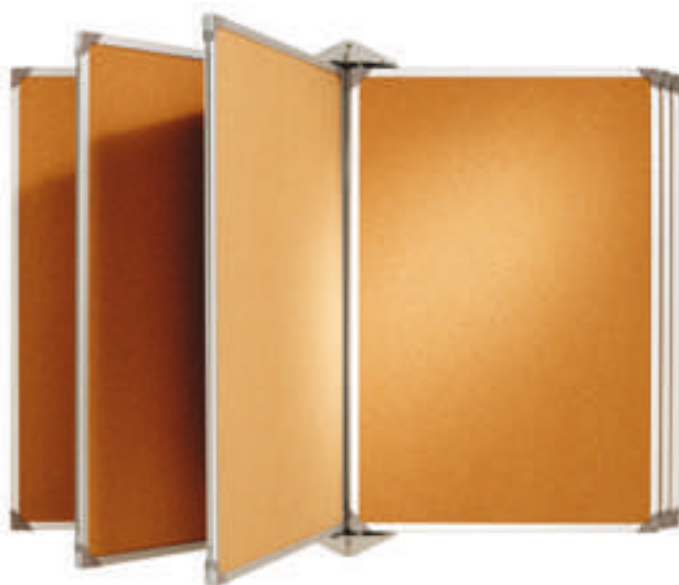

## TABLEAU LIÈGE PIVOTANT

Pour affichage et consultation de tous vos documents.

Fixez vos panneaux recto-verso sur une console murale simple pivotement (6 panneaux max.) pour un meilleur gain de place.

Tableaux avec encadrement en aluminium anodisé.

Consoles et tableaux vendus séparément.

Console	Réf.
Console simple pivotement	16197

Tableau liège recto/verso pivotant Dim. Hors Tout H x L (mm)	Réf.
900 x 600	16115
900 x 900	16125
1200 x 900	16135

# AFFICHAGE INTÉRIEUR

## VITRINES D'EXPOSITION

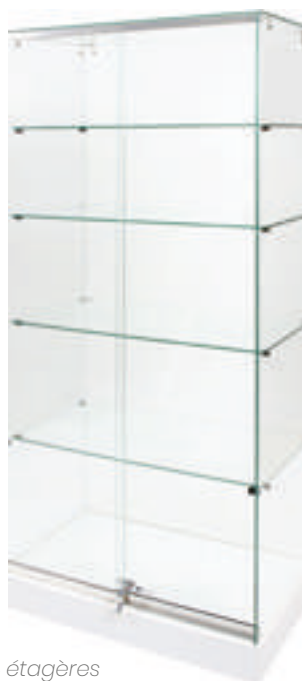

4 étagères



### DENEB

- > H1800xL800xP470 mm.
- > Socle en mélaminé avec roulettes (blanc, noir ou loupe d'orme).
- > 2 portes coulissantes en verre trempé, épaisseur 5 mm.
- > 4 étagères (distance entre chaque étagère à partir du bas en cm 40, 35, 32, 26, 26), non réglables en hauteur.
- > Toit en verre ou éclairant en mélaminé (blanc, noir ou loupe d'orme).

Désignation	Réf.
Socle/plafond loupe d'orme avec éclairage	45065
Socle/plafond blancs avec éclairage	45063
Socle/plafond noirs avec éclairage	45064
Socle noir plafond verre sans éclairage	45061
Socle blanc plafond verre sans éclairage	45060
Socle orme plafond verre sans éclairage	45062

### NASHIRA

- > H1800xL800xP370 mm.
- > Socle en mélaminé avec roulettes (blanc, noir ou loupe d'orme)
- > 2 portes coulissantes en verre trempé, épaisseur 5 mm.
- > 6 étagères (distance entre chaque étagère à partir du bas en cm 25, 23, 23, 23, 22, 22, 22), non réglables en hauteur.
- > Toit en verre ou éclairant en mélaminé (blanc, noir ou loupe d'orme).

Désignation	Réf.
Socle/plafond loupe d'orme avec éclairage	45055
Socle/plafond blancs avec éclairage	45053
Socle/plafond noirs avec éclairage	45054
Socle noir plafond verre sans éclairage	45051
Socle blanc plafond verre sans éclairage	45050
Socle orme plafond verre sans éclairage	45052



6 étagères



2x4 étagères



### GEMMA

Vitrine double.

- > H1800xL1200xP470 mm.
- > Socle en mélaminé avec roulettes coloris blanc ou noir.
- > 2 portes coulissantes en verre trempé épaisseur 5 mm montées sur rail métallique
- > 2x4 étagères non réglables en hauteur (distance entre chaque étagère à partir du bas en cm 40, 35, 32, 26, 26), non réglables en hauteur.

	Réf.
Vitrine Gemma socle blanc	45031
Vitrine Gemma socle noir	45032

## ALRAMI

- > H1800xL520xP470 mm.
- > Socle en mélaminé avec roulettes coloris blanc ou noir.
- > 2 portes coulissantes en verre trempé, épaisseur 5 mm.
- > 4 étagères fixes (distance entre chaque étagère à partir du bas en cm 40, 31, 31, 31, 31), non réglables en hauteur.
- > Plafonnier lumineux en mélaminé coloris blanc ou noir.



Désignation	Réf.
Vitrine Alrami socle blanc/plafond verre	45090
Vitrine Alrami socle noir/plafond verre	45091
Vitrine Alrami socle/plafond blanc avec éclairage	45092
Vitrine Alrami socle/plafond noir avec éclairage	45093

## NASH

- > H950xL720xP460 mm.
- > Vitrine montée sur roulettes.
- > Socle en mélaminé coloris blanc ou noir.
- > 2 portes coulissantes en verre trempé, épaisseur 5 mm.
- > 2 étagères (distance entre chaque étagère à partir du bas en cm 30, 26, 24), non réglables en hauteur.
- > Dessus en verre.



Désignation	Réf.
Vitrine Nash socle blanc	45100
Vitrine Nash socle noir	45101

## ASCELLA

- > Vitrine haute - structure aluminium.
- > Dimensions hors tout H1800xL750xP420 mm
- > Toutes faces en verre.
- > 4 étagères en verre réglables en hauteur.
- > 2 portes battantes en verre trempé de sécurité.
- > Base en mélaminé.
- > Profilés Aluminium de section 30/30 mm.
- > La structure portante de la vitrine est constituée de profilés et de joints en aluminium emboîtés, avec blocage mécanique à vis. La finition des profilés et des joints est très résistante aux coups et aux éraflures.
- > Tous les angles sont fermés par tripodes.
- > Verres encastrés dans les profilés avec joints de réduction. Joints polis autour sur toutes les parties verre.
- > Teintes disponibles : noir, blanc, naturel
- > Avec serrure et roulettes

Désignation	Réf.
Blanc	45130
Noir	45131
Alu	45132





## ISIS

- > Vitrine modèle RAFALE en structure Aluminium
- > Dimensions hors tout H700xL1300xP140 mm
- > Toutes faces en verre.
- > Fond et base miroir.
- > 4 étagères réglables en hauteur. 2 portes battantes en verre trempé de sécurité.
- > La finition des profilés et des joints est très résistante aux coups et aux éraflures.
- > Teintes disponibles : noir, blanc, alu

Couleur	Réf.
Blanc	45150
Noir	45151
Alu	45152



## SARIN

- > H1500xL500xP470 mm.
- > Vitrine musée montée sur meuble en mélaminé noir.
- > Hauteur partie verre : 45cm. Hauteur partie meuble : 105 cm.
- > Verre trempé, épaisseur 5 mm.
- > Meuble bas en mélaminé noir avec 1 étagère et une porte battante.

*Rampe lumineuse en option.*

Désignation	Réf.
Vitrine Sarin	45020
Vitrine Sarin avec rampe lumineuse	45021

## RUTICULUS

- > H550xL780xP250 mm.
- > Vitrine murale.
- > 2 étagères non réglables en hauteur.
- > Dessus en verre, base miroir.
- > 2 portes coulissantes en verre trempé épaisseur 5mm.
- > Fixations des parois par équerres métalliques.
- > 2 étagères. (distance entre chaque étagère à partir du bas en cm 22, 22, 10).

Désignation	Réf.
Vitrine Rutilus	45000



## BLOCS D'EXPOSITION

Colonne haute ou basse pour animer un décor et mettre en valeur un produit. Possibilité de juxtaposer les éléments pour composer un podium selon les besoins, en variant les longueurs et hauteurs des éléments

- > Possibilité de les superposer
- > 2 finitions : blanc ou noir
- > Mésaminé, 19 mm, décor blanc ou noir
- > Patins
- > Possibilité de les réaliser sur mesure

*intégration dans structure métallique*



Dim. Hors Tout H x L x P (mm)	Blanc	Noir
500 x 500 x 500	PODBC505050	PODNR505050
1000 x 1000 x 500	PODBC101050	PODNR101050
500 x 500 x 750	PODBC505075	PODNR505075
1000 x 1000 x 750	PODBC101075	PODNR101075
1200 x 500 x 500	PODBC125050	PODNR125050
1500 x 500 x 500	PODBC155050	PODNR155050
1200 x 500 x 750	PODBC125075	PODNR125075
1500 x 500 x 750	PODBC155075	PODNR155075
250 x 250 x 1000	PODBC252510	PODNR252510
500 x 500 x 1000	PODBC505010	PODNR505010
500 x 750 x 1000	PODBC505075	PODNR505075
300 x 300 x 1500	PODBC303015	PODNR303015
600 x 600 x 1500	PODBC606015	PODNR606015
500 x 750 x 1500	PODBC507515	PODNR507515

## AFFICHAGE INTÉRIEUR PRÉSENTOIRS

### PORTE-BROCHURES DESIGN



Porte-brochures simple ou triple en panneau décor bois chêne clair.

Support fil en inox, diamètre 5 mm. Système d'accroche murale intégré.

Désignation	format	Dim. Hors Tout H x L x P (mm)	Dim. utiles H x L (mm)	Réf.
Porte-brochures simple	A4	415 x 330 x 19	300 x 220	PBDA4AN
Porte-brochures triple	3 A4	415 x 1100 x 19	300 x 220	PB3A4ANH-Z

### PORTE-BROCHURES SUR PIÉTEMENT

Ensemble composé de 3 portes-brochures triple, fixés sur piétements, en panneau décor bois chêne clair. Support fil en inox, diamètre 5 mm.

Désignation	format	Dim. Hors Tout H x L x P (mm)	Dim. utiles H x L (mm)	Réf.
Porte-brochures sur piétement	9 A4	1910 x 1150 x 260	300 x 220	PBPIETA4AN





## PRÉSENTOIR ASTERION

Montants en PLAY-TEC, structure en acier galvanisé.

Tablettes en plastique, profondeur 3,5cm, bi-matière noir et translucide, rebords anti-dérapants.

Capacité 6, 8 et 16 A4.

Multipliez les capacités de votre ASTERION en les doublant ou les triplant pour obtenir 32 et 48 A4.

### CAPACITÉ

Jusqu'à 48 feuilles A4

X48 

Présentoir	Capacité feuilles	Couleur	Dim. Hors Tout H x L x P (mm)	Réf.
Présentoir ASTERION	6 A4	Noir	950 x 500 x 545	32351
Présentoir ASTERION	8 A4	Noir	1600 x 500 x 495	32360
Présentoir ASTERION	16 A4	Noir	1600 x 960 x 495	32362
Présentoir ASTERION double	32 A4	Noir	1600 x 1900 x 495	32370
Présentoir ASTERION triple	48 A4	Noir	1600 x 2830 x 495	32371



## PRÉSENTOIR NEKHAR

Avec ses montants en alu et ses pieds en acier laqué, ce présentoir se décline en plusieurs configurations : simple ou double-face. Existe avec des tablettes noires ou translucides dépolies. Option : roulettes à frein.

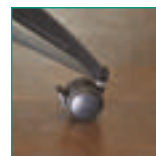

	Dim. Hors Tout H x L x P (mm)	Réf. Tablettes noires	Réf. Tablettes dépolies
5 x A4 (simple face)	1850 x 380 x 590	28046	28066
10 x A4 (double face)	1850 x 380 x 590	28047	28067
12 x A4 (simple face)	1450 x 660 x 590	28041	28061
24 x A4 (double face)	1450 x 660 x 590	28042	28062
16 x A4 (simple face)	1650 x 880 x 590	28044	28064
32 x A4 (double face)	1650 x 880 x 590	28045	28065
Option 4 roulettes Ø 50 mm à frein			28052



## CADRE VIT CLAC SÉCURISÉ PROFIL 20 MM GRIS DEUX FINITIONS

- > 2 finitions : coins arrondis ou coins biseautés
- > Design épuré : profilés incurvés
- > La solution idéale pour les affiches petits formats (du A5 au A1)
- > Sécurité : profilés antivol, ouverture facile avec levier en plastique\* (LEVSEC)

\*non compris

Dim. Hors Tout H x L (mm)	Dim. utiles H x L (mm)	Capacité	Réf. Coins biseautés	Réf. Coins arrondis
179 x 241	128 x 190	A5	CC20SA5AVAN	CC20SA5ARAN
241 x 328	190 x 277	A4	CC20SA4AVAN	CC20SA4ARAN
328 x 451	277 x 400	A3	CC20SA3AVAN	CC20SA3ARAN
451 x 625	400 x 574	A2	CC20SA2AVAN	CC20SA2ARAN
625 x 872	574 x 821	A1	CC20SA1AVAN	CC20SA1ARAN

### ACCESSOIRE – LEVIER DE SÉCURITÉ Réf. LEVSEC.



#### CAPACITÉ

A5, A4, A3, A2, A1

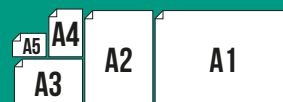

## CADRE VIT CLAC PROFIL 25 MM DOUBLE FACE

### Suspension plafond

### Parfaitement adapté aux panneaux double face et aux applications en intérieur

- > La solution idéale pour les formats d'affiche allant du A4 au A0
- > Orientation portrait sur version standard uniquement (deux crochets pour la suspension au plafond fournis avec le cadre)

*Jeu de câbles pour suspension au plafond disponible sur demande*

Dim. Hors Tout H x L (mm)	Dim. utiles H x L (mm)	Formats	Réf.
241 x 328	190 x 277	A4	CAD25A4SAN
328 x 451	277 x 400	A3	CAD25A3SAN
451 x 625	400 x 574	A2	CAD25A2SAN
625 x 872	574 x 821	A1	CAD25A1SAN
872 x 1220	821 x 1169	A0	CAD25A0SAN
531 x 731	480 x 680	500 x 700 mm	CAD257353SAN
731 x 1031	680 x 980	700 x 1000 mm	CAD251073SAN
539 x 793	488 x 742	20" x 30"	CAD257953SAN
793 x 1047	742 x 996	30" x 40"	CAD251079SAN



### ACCESSOIRE – KIT DE SUSPENSION POUR CADRES

Réf. SUSPCAD.

Longueur : 2000 mm

## CADRE VIT CLAC NON SÉCURISÉ PROFIL 25 MM

Un affichage rapidement positionné

- > Design
- > Facile d'utilisation
- > Surface anti-reflet
- > Pour application murale
- > Vis et chevilles non incluses
- > Emballé individuellement

Cadres d'affichage coins biseautés, disponibles en couleurs noir, blanc, rouge et bleu (nous consulter)

Dim. Hors Tout H x L (mm)	Dim. utiles H x L (mm)	Formats	Réf. Anodisé coins biseautés	Réf. Anodisé coins arrondis
241 x 328	190 x 277	A4	CC25A4AVAN	CC25A4ARAN
328 x 451	277 x 400	A3	CC25A3AVAN	CC25A3ARAN
451 x 625	400 x 574	A2	CC25A2AVAN	CC25A2ARAN
625 x 872	574 x 821	A1	CC25A1AVAN	CC25A1ARAN
872 x 1220	821 x 1169	A0	CC25A0AVAN	CC25A0ARAN



### Mode d'emploi

Changement facile et rapide des affiches sans retrait du mur. Il vous suffit de déclipser les profilés latéraux, de déposer l'affiche sur le panneau antireflet et enfin, de remettre les profilés en place.

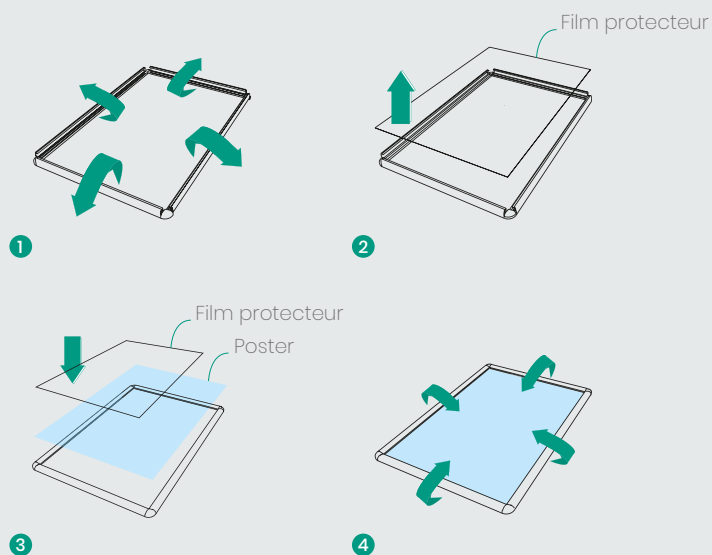

### Dimensions de documents

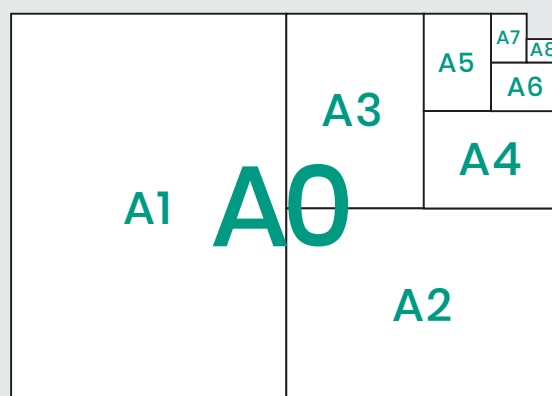

A0	841 x 1189 mm
A1	594 x 841 mm
A2	420 x 594 mm
A3	297 x 420 mm
A4	210 x 297 mm
A5	148 x 210 mm
A6	105 x 148 mm
A7	74 x 105 mm
A8	52 x 74 mm
A9	37 x 52 mm
A10	26 x 37 mm

## CADRE POUR EXPOSITION



Tableau d'encadrement pour attirer l'attention.

Vous y glisserez un poster, une feuille A4 ou une affiche.

- > Profil de 19 mm
- > Plexi : 1 face antireflet, 1 face brillante, traité anti-UV.
- > 8 couleurs au choix, 6 formats.

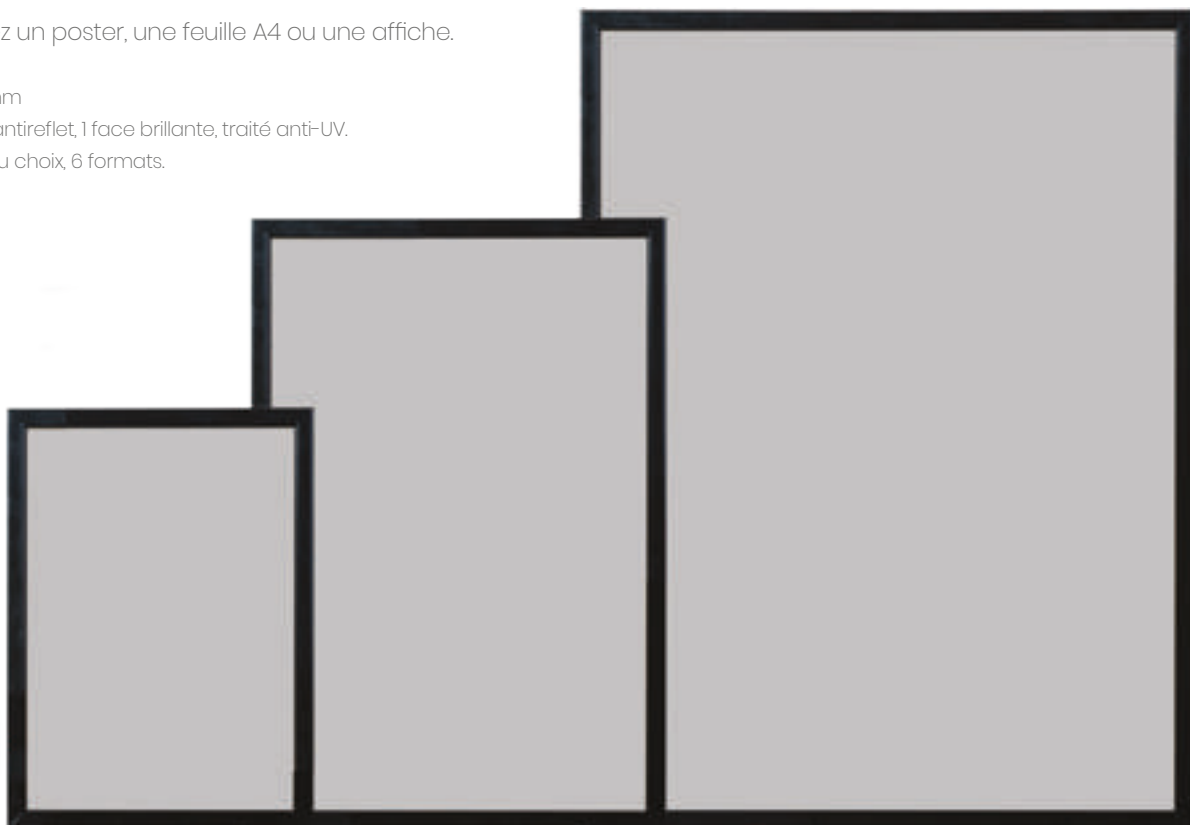

Dim. Hors Tout H x L (mm)	Réf. Noir RAL 9005	Réf. Bleu RAL 5003	Réf. Gris RAL 7031	Réf. Rouge RAL 3004	Réf. Blanc RAL 9010	Réf. Alu ANODISÉ	Réf. Taupe RAL 7006	Réf. Prune RAL 4007
210 x 297	17610	17612	17613	17611	17614	17615	17450	17460
300 x 400	17501	17502	17503	17504	17506	17472	17451	17461
400 x 500	17511	17512	17513	17514	17516	17473	17452	17462
500 x 700	17521	17522	17523	17524	17526	17474	17453	17463
600 x 800	17531	17532	17533	17534	17536	17475	17454	17464
700 x 1000	17541	17542	17543	17544	17546	17476	17455	17465



## CIMAISE POUR ACCROCHAGE MURAL

Système permettant de ne pas perforez le milieu des murs.

Assure une présentation chic avec de multiples variantes d'exposition.

- > Rail 200 cm
- > 3 tiges
- > 6 crochets.

Désignation	Réf.
Kit cimaise (rail 2 m, 3 tiges, 6 crochets)	17550
Le rail blanc 2m	17551
Lot de 3 tiges acier 1,5m	17552
Sachet de 6 crochets	17553

## PORTE VISUEL A4

Le document A4 se glisse par le côté supérieur. Fixation adhésive.

Vendu par paire.



Désignation	Dim. Hors Tout H x L (mm)	Réf.
Paire de porte visuel A4	297 x 210	28760



## PRÉSENTOIR MURAL SHAULA

Pour un stockage mural de vos documents à distribuer ou à classer.

Façades transparentes en PMMA pour une bonne lisibilité des documents.  
Coque en PVC expansé.  
Épaisseur utile : 1,5 cm

Format	Dim. Hors Tout H x L (mm)	Réf. Rouge RAL 3020	Réf. Gris RAL 7004	Réf. Bleu RAL 5005	Réf. Vert RAL 6029
4 x A3	1030 x 345	28105	28106	28108	28109
6 x A4	1020 x 270	28075	28076	28078	28079
6 x A5	875 x 210	28085	28086	28088	28089
6 x 1/3 A4	870 x 160	28095	28096	28098	28099

## SYSTÈME D'AFFICHAGE PAR CÂBLE

Les documents à présenter sont placés dans une feuille de PMMA pliée et verrouillée par 4 pinces en acier chromé.

Les pinces se fixent le long de deux câbles tenus par deux accroches, pour une fixation du sol au plafond, et se tendent soit par réglage des accroches, soit par contreponds.

Le coffret est composé de deux câbles de 4 mètres chacun, de 3 ou 4 porte-affiches, de leurs pinces et du système d'accroche.

Vous pouvez ajouter ensuite des porte-affiches seuls.

Système d'affichage par câble	3 VISUELS		4 VISUELS	
	Réf. Standard	Réf. Contreponds	Réf. Standard	Réf. Contreponds
A4 portrait	28862	28870	28872	28874
A4 paysage	28863	28871	28873	28875
A3 portrait	28890	28892	28894	28896
A3 paysage	28891	28893	28895	28897

Le porte-visuel supplémentaire avec 4 pinces	Réf.
A4 portrait	28866
A4 paysage	28867
A3 portrait	28865
A3 paysage	28864





## PRÉSENTOIR EN T

Acrylique 2 mm.  
Vendu par paire.

Présentoir en T (la paire) Acrylique 2 mm	Réf.
A5 paysage	26020
A4 paysage	26021
1/3 A4 portrait	26025
A5 portrait	26026
A4 portrait	26027

## PRÉSENTOIR INCLINÉ À POSER AVEC RÉSERVE

Acrylique 2 mm.  
Vendu par paire.

Présentoir incliné à poser avec réserve (la paire)	Réf.
A4 paysage avec réserve 1/3 A4	26050
A4 paysage avec réserve A5	26051
A4 portrait avec réserve 1/3 A4	26055
A4 portrait avec réserve A5	26056



## PRÉSENTOIR À SUSPENDRE AVEC RÉSERVE

Polystyrène 2 mm.  
Vendu par paire.

Présentoir à suspendre avec réserve (la paire) Polystyrène 2 mm	Réf.
1/3 A4 portrait	26105
A5 portrait	26106
A4 portrait	26107

## PRÉSENTOIR À POSER AVEC RÉSERVE

Acrylique 2 mm.  
Vendu par paire.

Présentoir à poser avec réserve (la paire) Acrylique 2 mm	Réf.
1/3 A4	26060
A5	26061
A4	26062





## PRÉSENTOIR INCLINÉ



Acrylique 2 mm.  
Vendu par paire.

Présentoir incliné (la paire) Acrylique 2 mm	Réf.
A6 paysage	26040
A5 paysage	26041
A4 paysage	26042
A3 paysage	26043
1/3 A4 portrait	26045
A6 portrait	26049
A5 portrait	26046
A4 portrait	26047
A3 portrait	26048

## PRÉSENTOIR À SUSPENDRE AVEC RÉSERVE

Polystyrène 2 mm.  
Vendu par paire.

Présentoir à suspendre avec réserve (la paire) Polystyrène 2 mm	Réf.
1/3 A4 portrait	26100
A5 portrait	26101
A4 portrait	26102



## PRÉSENTOIR MULTI CASES À POSER

Polystyrène 2 mm.  
Vendu par paire.

Présentoir multi cases à poser (la paire) Polystyrène 2 mm	Réf.
4 x 1/3 A4	26070
6 x 1/3 A4	26071
4 x A5	26072
3 x A4	26073

## PORTE CARTES DE VISITE

Acrylique 1,5 mm.  
Pour carte jusqu'à 9 cm en format paysage et 5,5 cm en format portrait.

Format	Réf.
Paysage	26010
Portrait	26011



# AFFICHAGE INTÉRIEUR SIGNALÉTIQUE

## SIGNALÉTIQUE MURALE

Insérez votre document entre 2 plaques de PMMA. Fixation au mur par vis grâce aux 4 cylindres en aluminium.



Pour document	Réf.
A5	26205
A4	26204
A3	26203



## SIGNALÉTIQUE PYXIS

Avec son profil en aluminium et ses embouts de couleur, personnalisez votre signalétique selon vos services. Son profilé est monobloc en alu anodisé, les embouts en polyamide bitexture. Le document est protégé par une feuille PVC antireflets. Fixation par adhésif.



Format	Dim. Hors Tout H x L (mm)	Réf. Gris RAL 7016	Réf. Bleu RAL 5005	Réf. Orange RAL 2000	Réf. Violet RAL 4001	Réf. Rouge RAL 3031	Réf. Vert RAL 6011
Porte-nom (lot de 5)	60 x 100	33431	33432	33430	33434	33435	33433
Grand porte nom	120 x 100	33441	33442	33440	33444	33445	33443
Pour feuille A5	150 x 220	33407	33408	33406	33410	33411	33409
Pour feuille A4	300 x 220	33401	33402	33400	33404	33405	33403

## SIGNALÉTIQUE MURALE INCURVÉE

**Simple d'utilisation : insertion et retrait rapide de l'affiche**

Formats illimités : disponible dans 3 largeurs de profil arrière  
Installation facile : fixation par vis

Kit de vis inclus.



Dim. Hors Tout H x L (mm)	Dimension utile H x L (mm)	Capacité	Réf.
153 x 109	105 x 148	A6	PSINCA6
125 x 109	105 x 120		PSINC1012
215 x 109	105 x 210		PSINC1021
305 x 109	105 x 300		PSINC1030
505 x 109	105 x 500		PSINC1050
215 x 152	148 x 210	A5	PSINCA5
125 x 152	148 x 120		PSINC1412
305 x 152	148 x 300		PSINC1430
505 x 152	148 x 500		PSINC1450
302 x 214	210 x 297	A4	PSINCA4
125 x 214	210 x 120		PSINC2112
215 x 214	210 x 210		PSINC2121
305 x 214	210 x 300		PSINC2130
505 x 214	210 x 500		PSINC2150
423 x 304	297 x 420	A3	PSINCA3



## SIGNALISATION SEXTAN

Design, moderne et simple d'utilisation.

Votre signalétique aura une visibilité accrue avec ce support en aluminium bombé (en PVC pour la version porte nom).

Vous glissez tout simplement vos documents derrière les façades de protection antireflet.

Désignation	Réf.
1 Totem recto/verso sur pied (H173cm) 4 x A3	33150
2 Plaque mural pour documents A3 (alu anodisé)	33200
3 Plaque mural pour documents A4 (alu anodisé)	33100
4 Plaque mural pour documents A5 (alu anodisé)	33205
5 Porte-nom mural lot de 5 (polypropylène)	33000
6 Plaque à poser pour documents A4 (alu anodisé)	33105
7 Porte-nom à poser lot de 5 (polypropylène)	33005



# AFFI- CHAGE EXTE- RIEUR



## VITRINE D'EXTÉRIEUR ALCOR



- > Épaisseur hors tout 33 mm, utile 16 mm, 100% étanche
- > Conception antibuée
- > Fond métal magnétique
- > Ouvrant alu laqué, coins arrondis injectés gris
- > Façade plexi 3 mm.
- > Fixation invisible par les coins.

Possibilité de serrures différentes : à préciser à la commande.



### CAPACITÉ

Jusqu'à 4 feuilles A4

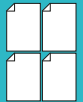

Capacité Feuilles	Dim. Hors Tout H x L (mm)	Ref sable RAL 1019	Ref gris RAL 7005	Ref rouge RAL 3011	Ref bleu RAL 5000	Ref alu ANODISÉ
1 x A4	350 x 260	29400	29401	29402	29403	29418
2 x A4	350 x 470	29404	29405	29406	29407	29419
4 x A4	650 x 470	29412	29413	29414	29415	29420
Affiche	550 x 700	29408	29409	29410	29411	29421



## VITRINE D'EXTÉRIEUR ALCYONE



Vitrine extra plate épaisseur hors tout 33 mm, utile 15 mm. Sa conception permet un changement de la porte sans démonter la vitrine en cas de bris de verre.

- > Étanchéité assurée par un joint élastomère avec circulation d'air (antibuée).
- > Profil alu anodisé, coins arrondis injectés gris.
- > Porte en verre trempé de 4 mm encadré.
- > Charnière amovible, facilitant la pose de la vitrine et la maintenance.
- > Serrure 1 point.
- > Fixation invisible par les 4 coins.



### CAPACITÉ

Jusqu'à 9 feuilles A4

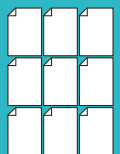

Capacité Feuilles	Dim. Hors Tout H x L (mm)	Réf. fond métal
1 x A4	395 x 310	29701VF
2 x A4	395 x 520	29702VF
4 x A4	695 x 520	29704VF
6 x A4	695 x 730	29706VF
9 x A4	990 x 730	29709VF



## VITRINE REVERSO



Vitrine d'extérieur avec cadre en aluminium anodisé de faible épaisseur.

### Mettez de la couleur dans vos affichages :

- > Disponible en 6 coloris (Anodisé, Sable, Rouge, Gris, Noir et Vert).
- > Fixation murale dans les profilés. Charnières inox de type piano.
- > Vitrage sécurit 4 mm ou méthacrylate.
- > Serrure dans le vitrage.
- > Fond magnétique en tôle blanche laquée.
- > Porte démontable venant en recouvrement du fond de la vitrine.
- > Étanchéité sans joint.
- > Ventilation naturelle.

3 OPTIONS SUR DEMANDE : éclairage par ruban LED, laquage toutes teintes RAL, serrures à numéros différents.

Pour l'option LED, précisez la couleur et remplacez XX par les choix suivants : AN (anodisé) / RG (rouge) / SB (sable) / NR (noir) / VT (vert).



Rouge RAL. 3011



Sable RAL. 1019



Vert RAL. 6005



Noir RAL. 9005



Gris RAL. 7005

Dim. Hors Tout H x L x P (mm)	Dim. utiles H x L x P (mm)	NB A4	Porte	Ⓢ	VITRAGE METHACRYLATE						
					Anodisé	Sable	Rouge	Gris	Noir	Vert	Option LED
395 x 308 x 35	315 x 228 x 21	1	B	1	VERVIAN3VM	..1SB3VM	..1RG3VM	..1GS3VM	..1NR3VM	..1VT3VM	LUCERIXX3VM
395 x 518 x 35	315 x 438 x 21	2	B	1	VERV2AN3VM	..2SB3VM	..2RG3VM	..2GS3VM	..2NR3VM	..2VT3VM	LUCER2XX3VM
692 x 518 x 35	612 x 438 x 21	4	B	1	VERV4AN3VM	..4SB3VM	..4RG3VM	..4GS3VM	..4NR3VM	..4VT3VM	LUCER4XX3VM
692 x 728 x 35	612 x 648 x 21	6	B	1	VERV6AN3VM	..6SB3VM	..6RG3VM	..6GS3VM	..6NR3VM	..6VT3VM	LUCER6XX3VM
692 x 938 x 35	612 x 858 x 21	8	L	1	VERV8AN3HM	..8SB3HM	..8RG3HM	..8GS3HM	..8NR3HM	..8VT3HM	LUCER8XX3HM
989 x 728 x 35	909 x 648 x 21	9	B	2	VERV9AN3VM	..9SB3VM	..9RG3VM	..9GS3VM	..9NR3VM	..9VT3VM	LUCER9XX3VM
989 x 938 x 35	909 x 858 x 21	12	B	2	VERV12AN3VM	..12SB3VM	..12RG3VM	..12GS3VM	..12NR3VM	..12VT3VM	LUCER12XX3VM
1286 x 938 x 35	1206 x 858 x 21	16	B	2	VERV16AN3VM	..16SB3VM	..16RG3VM	..16GS3VM	..16NR3VM	..16VT3VM	LUCER16XX3VM
989 x 1358 x 35	909 x 1278 x 21	18	L	2	VERV18AN3HM	..18SB3HM	..18RG3HM	..18GS3HM	..18NR3HM	..18VT3HM	LUCER18XX3HM

Dim. Hors Tout H x L x P (mm)	Dim. utiles H x L x P (mm)	NB A4	Porte	Ⓢ	VITRAGE SECURIT						
					Anodisé	Sable	Rouge	Gris	Noir	Vert	Option LED
395 x 308 x 35	315 x 228 x 21	1	B	1	VERVIAN3VS	..1SB3VS	..1RG3VS	..1GS3VS	..1NR3VS	..1VT3VS	LUCERIXX3VS
395 x 518 x 35	315 x 438 x 21	2	B	1	VERV2AN3VS	..2SB3VS	..2RG3VS	..2GS3VS	..2NR3VS	..2VT3VS	LUCER2XX3VS
692 x 518 x 35	612 x 438 x 21	4	B	1	VERV4AN3VS	..4SB3VS	..4RG3VS	..4GS3VS	..4NR3VS	..4VT3VS	LUCER4XX3VS
692 x 728 x 35	612 x 648 x 21	6	B	1	VERV6AN3VS	..6SB3VS	..6RG3VS	..6GS3VS	..6NR3VS	..6VT3VS	LUCER6XX3VS
692 x 938 x 35	612 x 858 x 21	8	L	1	VERV8AN3HS	..8SB3HS	..8RG3HS	..8GS3HS	..8NR3HS	..8VT3HS	LUCER8XX3HS
989 x 728 x 35	909 x 648 x 21	9	B	2	VERV9AN3VS	..9SB3VS	..9RG3VS	..9GS3VS	..9NR3VS	..9VT3VS	LUCER9XX3VS
989 x 938 x 35	909 x 858 x 21	12	B	2	VERV12AN3VS	..12SB3VS	..12RG3VS	..12GS3VS	..12NR3VS	..12VT3VS	LUCER12XX3VS
1286 x 938 x 35	1206 x 858 x 21	16	B	2	VERV16AN3VS	..16SB3VS	..16RG3VS	..16GS3VS	..16NR3VS	..16VT3VS	LUCER16XX3VS
989 x 1358 x 35	909 x 1278 x 21	18	L	2	VERV18AN3HS	..18SB3HS	..18RG3HS	..18GS3HS	..18NR3HS	..18VT3HS	LUCER18XX3HS



## Vitrine d'extérieur avec cadre en aluminium anodisé. Mettez de la couleur dans vos affichages.

- > Fixation murale aux 4 coins de la tôle. Charnières inox de type piano.
- > Vitrage sécurit 4 mm ou méthacrylate. 4 serrures dans le vitrage. Fond magnétique en tôle blanche laquée.
- > Épaisseur : Hors tout 35 mm / utile 21 mm. Porte démontable venant en recouvrement du fond.
- > Joint d'étanchéité en partie haute.

Disponible en 6 coloris (Anodisé, Rouge, Sable, Gris, Noir et Vert).  
 Pour l'option LED, précisez la couleur et remplacez XX par les choix suivants : AN (anodisé) / RG (rouge) / SB (sable) / GS (gris) / NR (noir) / VT (vert).



Dim.Hors Tout HxLxP(mm)	Dim.utiles HxLxP(mm)	NB A4	Porte	Ⓜ	VITRAGE METHACRYLATE						
					Anodisé	Sable	Rouge	Gris	Noir	Vert	Option LED
692x1042x35	612x962x21	8	Battante	4	VERV8AN3DM	VERV8SB3DM	VERV8RG3DM	VERV8GS3DM	VERV8NR3DM	VERV8VT3DM	LUCER8XX3DM
989x1462x35	909x962x21	12	Battante	4	VERV12AN3DM	VERV12SB3DM	VERV12RG3DM	VERV12GS3DM	VERV12NR3DM	VERV12VT3DM	LUCER12XX3DM
989x1462x35	909x1382x21	18	Battante	4	VERV18AN3DM	VERV18SB3DM	VERV18RG3DM	VERV18GS3DM	VERV18NR3DM	VERV18VT3DM	LUCER18XX3DM
989x1882x35	909x1802x21	24	Battante	4	VERV24AN3DM	VERV24SB3DM	VERV24RG3DM	VERV24GS3DM	VERV24NR3DM	VERV24VT3DM	LUCER24XX3DM
1286x1881x35	1206x1801x21	32	Battante	4	VERV32AN3DM	VERV32SB3DM	VERV32RG3DM	VERV32GS3DM	VERV32NR3DM	VERV32VT3DM	LUCER32XX3DM

Dim.Hors Tout HxLxP(mm)	Dim.utiles HxLxP(mm)	NB A4	Porte	Ⓜ	VITRAGE SECURIT						
					Anodisé	Sable	Rouge	Gris	Noir	Vert	Option LED
692x1042x35	612x962x21	8	Battante	4	VERV8AN3DS	VERV8SB3DS	VERV8RG3DS	VERV8GS3DS	VERV8NR3DS	VERV8VT3DS	LUCER8XX3DS
989x1462x35	909x962x21	12	Battante	4	VERV12AN3DS	VERV12SB3DS	VERV12RG3DS	VERV12GS3DS	VERV12NR3DS	VERV12VT3DS	LUCER12XX3DS
989x1462x35	909x1382x21	18	Battante	4	VERV18AN3DS	VERV18SB3DS	VERV18RG3DS	VERV18GS3DS	VERV18NR3DS	VERV18VT3DS	LUCER18XX3DS
989x1882x35	909x1802x21	24	Battante	4	VERV24AN3DS	VERV24SB3DS	VERV24RG3DS	VERV24GS3DS	VERV24NR3DS	VERV24VT3DS	LUCER24XX3DS
1286x1881x35	1206x1801x21	32	Battante	4	VERV32AN3DS	VERV32SB3DS	VERV32RG3DS	VERV32GS3DS	VERV32NR3DS	VERV32VT3DS	LUCER32XX3DS

Ⓜ Nombre de serrures

**Affichage sécurisé : visible de l'extérieur mais accessible de l'intérieur**  
**Vitrine d'extérieur avec cadre en aluminium anodisé de faible épaisseur avec ouverture par l'arrière. Mettez de la couleur dans vos affichages.**

- > Fixation par trous dans les profilés (emplacement à confirmer à la commande).
- > Charnières inox de type piano. Vitrage sécurit 4 mm ou méthacrylate.
- > Serrure dans la porte en tôle. Surface d'affichage magnétique en tôle blanche laquée.
- > Étanchéité sans joint. Ventilation naturelle.

Disponible en 4 coloris (Anodisé, Sable, Rouge et Gris).  
 Options sur demande : laquage toutes teintes RAL, serrures à numéros différents, autres systèmes de fixation.



Dim. Hors Tout H x L x P (mm)	Dim. utiles H x L x P (mm)	NB A4	Porte	⊕	VITRAGE METHACRYLATE			
					Anodisé	Sable	Rouge	Gris
395 x 308 x 35	315 x 228 x 21	1	Battante	1	VERTIAN3VM	VERTISB3VM	VERTIRG3VM	VERTIGS3VM
395 x 518 x 35	315 x 438 x 21	2	Battante	1	VERT2AN3VM	VERT2SB3VM	VERT2RG3VM	VERTIGS3VM
692 x 518 x 35	612 x 438 x 21	4	Battante	1	VERT4AN3VM	VERT4SB3VM	VERT4RG3VM	VERTIGS3VM
692 x 728 x 35	612 x 648 x 21	6	Battante	1	VERT6AN3VM	VERT6SB3VM	VERT6RG3VM	VERTIGS3VM
989 x 728 x 35	909 x 648 x 21	9	Battante	2	VERT9AN3VM	VERT9SB3VM	VERT9RG3VM	VERTIGS3VM
989 x 938 x 35	909 x 858 x 21	12	Battante	2	VERT12AN3VM	VERT12SB3VM	VERT12RG3VM	VERTIGS3VM
1286 x 938 x 35	1206 x 858 x 21	16	Battante	2	VERT16AN3VM	VERT16SB3VM	VERT16RG3VM	VERTIGS3VM

Dim. Hors Tout H x L x P (mm)	Dim. utiles H x L x P (mm)	NB A4	Porte	⊕	VITRAGE SECURIT			
					Anodisé	Sable	Rouge	Gris
692 x 518 x 35	612 x 438 x 21	4	Battante	1	VERT4AN3VS	VERT4SB3VS	VERT4RG3VS	VERT4GS3VS
692 x 728 x 35	612 x 648 x 21	6	Battante	1	VERT6AN3VS	VERT6SB3VS	VERT6RG3VS	VERT6GS3VS
989 x 728 x 35	909 x 648 x 21	9	Battante	2	VERT9AN3VS	VERT9SB3VS	VERT9RG3VS	VERT9GS3VS
989 x 938 x 35	909 x 858 x 21	12	Battante	2	VERT12AN3VS	VERT12SB3VS	VERT12RG3VS	VERT12GS3VS
1286 x 938 x 35	1206 x 858 x 21	16	Battante	2	VERT16AN3VS	VERT16SB3VS	VERT16RG3VS	VERT16GS3VS





## VITRINE REVERSO SIMPLE FACE SUR PIÉTEMENT



Vitrine d'extérieur Reverso simple face sur piétement avec cadre en aluminium anodisé.

Affichage de 8 à 16 feuilles A4 en format paysage ou portrait. 4 couleurs au choix (Anodisé, Sable, Rouge, Gris, Noir et Vert)

- Mêmes caractéristiques que la vitrine Reverso p30.
- Epaisseur : Hors tout 35 mm / utile 21 mm. Hauteur : 2 m hors sol (Hauteur totale poteau à sceller : 2m50).

Pour commander la version à visser, remplacez dans la référence -SS par -SV.  
Pour l'option LED, précisez la couleur et remplacez XX par les choix suivants AN (anodisé), RG (rouge), SB (sable), NR (noir), GS (gris) et VT (vert)

Dim. Hors Tout H x L x P (mm)	Dim. utiles H x L x P (mm)	NB A4	Porte	Ⓜ	VITRAGE METHACRYLATE						
					Anodisé	Sable	Rouge	Gris	Noir	Vert	Option LED
692 x 938 x 35	612 x 858 x 21	8	L	1	VERV8AN3HMSS	...8SB3HMSS	...8RG3HMSS	...8GS3HMSS	...8NR3HMSS	...8VT3HMSS	LUCER8XX3HMSS
989 x 728 x 35	909 x 648 x 21	9	B	2	VERV9AN3VMSS	...9SB3VMSS	...9RG3VMSS	...9GS3VMSS	...9NR3VMSS	...9VT3VMSS	LUCER9XX3VMSS
989 x 938 x 35	909 x 858 x 21	12	B	2	VERV12AN3VMSS	...12SB3VMSS	...12RG3VMSS	...12GS3VMSS	...12NR3VMSS	...12VT3VMSS	LUCER12XX3VMSS
1286 x 938 x 35	1206 x 858 x 21	16	B	2	VERV16AN3VMSS	...16SB3VMSS	...16RG3VMSS	...16GS3VMSS	...16NR3VMSS	...16VT3VMSS	LUCER16XX3VMSS

Dim. Hors Tout H x L x P (mm)	Dim. utiles H x L x P (mm)	NB A4	Porte	Ⓜ	VITRAGE SECURIT						
					Anodisé	Sable	Rouge	Gris	Noir	Vert	Option LED
989 x 728 x 35	909 x 648 x 21	9	B	2	VERV9AN3VSSS	...9SB3VSSS	...9RG3VSSS	...9GS3VSSS	...9NR3VSSS	...9VT3VSSS	LUCER9XX3VSSS
989 x 938 x 35	909 x 858 x 21	12	B	2	VERV12AN3VSSS	...12SB3VSSS	...12RG3VSSS	...12GS3VSSS	...12NR3VSSS	...12VT3VSSS	LUCER12XX3VSSS
1286 x 938 x 35	1206 x 858 x 21	16	B	2	VERV16AN3VSSS	...16SB3VSSS	...16RG3VSSS	...16GS3VSSS	...16NR3VSSS	...16VT3VSSS	LUCER16XX3VSSS

## VITRINE REVERSO DOUBLE FACE SUR PIÉTEMENT



Vitrine d'extérieur Reverso double face sur piétement avec cadre en aluminium anodisé ou cadre epoxy.

Affichage par face de 8 à 16 feuilles A4 en format paysage ou portrait. 6 couleurs au choix (Anodisé, Sable, Rouge, Gris, Noir et Vert).

- Charnières inox de type piano. Vitrage sécurit 4 mm ou méthacrylate.
- Serrure dans le vitrage. Fond magnétique en tôle blanche laquée.
- Porte démontable venant en recouvrement du fond.
- Étanchéité sans joint. Ventilation naturelle.
- Piétement latéral rond de Ø 62 mm en aluminium anodisé à sceller.\*
- Epaisseur : Hors tout 70 mm / utile 21 mm par face. Hauteur : 2m hors sol (hauteur totale poteau à sceller : 2m50).

Pour commander la version à visser, remplacez dans la référence -DS par -DV  
Options sur demande : laquage toutes teintes RAL, serrures à numéros différés.  
Pour l'option LED, précisez la couleur et remplacez XX par les choix suivants AN (anodisé), RG (rouge), SB (sable), NR (noir), GS (gris) et VT (vert)

Dim. Hors Tout H x L x P (mm)	Dim. utiles H x L x P (mm)	NB A4	Porte	Ⓜ	VITRAGE METHACRYLATE						
					Anodisé	Sable	Rouge	Gris	Noir	Vert	Option LED
692 x 938 x 70	612 x 858 x 21	8	L	1	VERV8AN3HMDS	...8SB3HMDS	...8RG3HMDS	...8GS3HMDS	...8NR3HMDS	...8VT3HMDS	LUCER8XX3HMSS
989 x 728 x 70	909 x 648 x 21	9	B	2	VERV9AN3VMDS	...9SB3VMDS	...9RG3VMDS	...9GS3VMDS	...9NR3VMDS	...9VT3VMDS	LUCER9XX3VMSS
989 x 938 x 70	909 x 858 x 21	12	B	2	VERV12AN3VMDS	...12SB3VMDS	...12RG3VMDS	...12GS3VMDS	...12NR3VMDS	...12VT3VMDS	LUCER12XX3VMSS
1286 x 938 x 70	1206 x 858 x 21	16	B	2	VERV16AN3VMDS	...16SB3VMDS	...16RG3VMDS	...16GS3VMDS	...16NR3VMDS	...16VT3VMDS	LUCER16XX3VMSS

Dim. Hors Tout H x L x P (mm)	Dim. utiles H x L x P (mm)	NB A4	Porte	Ⓜ	VITRAGE SECURIT						
					Anodisé	Sable	Rouge	Gris	Noir	Vert	Option LED
989 x 728 x 70	909 x 648 x 21	9	B	2	VERV9AN3VSDS	...9SB3VSDS	...9RG3VSDS	...9GS3VSDS	...9NR3VSDS	...9VT3VSDS	LUCER9XX3VSSS
989 x 938 x 70	909 x 858 x 21	12	B	2	VERV12AN3VSDS	...12SB3VSDS	...12RG3VSDS	...12GS3VSDS	...12NR3VSDS	...12VT3VSDS	LUCER12XX3VSSS
1286 x 938 x 70	1206 x 858 x 21	16	B	2	VERV16AN3VSDS	...16SB3VSDS	...16RG3VSDS	...16GS3VSDS	...16NR3VSDS	...16VT3VSDS	LUCER16XX3VSSS

B : Battante

L : Levante

Ⓜ Nombre de serrures



Sable

## VITRINE ANTARES

Vitrine murale avec profil alu anodisé ou laqué avec des coins arrondis injectés gris.

Étanchéité assurée par un joint élastomère avec circulation d'air (antibuée). Épaisseur hors tout 44 mm, utile 24 mm.

Fixation invisible par les 4 coins.

Version porte battante : Verre trempé ou plexi 4 mm. 1 serrure de sécurité avec 2 points d'ancrage. Charnière toute hauteur.

Disponible en 5 couleurs : Sable (RAL 1019), Gris (RAL 7005), Rouge (RAL 3011), Bleu (RAL 5000), Alu (anodisé)  
Possibilité de serrures différentes : à préciser à la commande.



### CAPACITÉ

Jusqu'à 12 feuilles A4

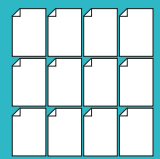

Capacité feuilles	Dim. Hors Tout H x L (mm)	VERRE TREMPÉ					PLEXI				
		Ref sable RAL 1019	Ref gris RAL 7005	Ref rouge RAL 3011	Ref bleu RAL 5000	Ref alu ANODISÉ	Ref sable RAL 1019	Ref gris RAL 7005	Ref rouge RAL 3011	Ref bleu RAL 5000	Ref alu ANODISÉ
4 x A4	710 x 530	29100VF	29106VF	29112VF	29118VF	29124VF	29100PL	29106PL	29112PL	29118PL	29124PL
6 x A4	710 x 740	29101VF	29107VF	29113VF	29119VF	29125VF	29101PL	29107PL	29113PL	29119PL	29125PL
9 x A4	1010 x 740	29102VF	29108VF	29114VF	29120VF	29126VF	29102PL	29108PL	29114PL	29120PL	29126PL
12 x A4	1010 x 950	29103VF	29109VF	29115VF	29121VF	29127VF	29103PL	29109PL	29115PL	29121PL	29127PL

## VITRINE ANTARES ÉCLAIRÉE

Vitrine d'affichage ép. hors tout 44 mm, cadre alu anodisé ou laqué, façade plexi 4 mm. Éclairage par deux réglottes (haut et bas) à LED. Installation en intérieur ou en extérieur.

Durée 40000 heures, basse tension 24 volts.

Connecteur et transformateur intégrés à l'intérieur de la vitrine.

Elle sera raccordée au réseau électrique par un professionnel.

### CAPACITÉ

Jusqu'à 9 feuilles A4

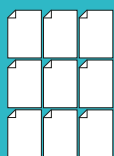

Capacité feuilles	Dim. Hors Tout H x L (mm)	Ref sable RAL 1019	Ref alu ANODISÉ
4 x A4	770 x 540	29930	29934
6 x A4	770 x 750	29940	29944
9 x A4	1070 x 750	29950	29954



Éclairée

## VITRINE ANTARES PORTE LEVANTE



Cette vitrine murale a un profil alu anodisé ou laqué avec des coins arrondis injectés gris.

- › Etanchéité assurée par un joint élastomère avec circulation d'air (antibuée).
- › Epaisseur hors tout 44 mm, utile 24 mm.
- › Fixation invisible par les 4 coins.
- › Porte levante en PMMA de 4 mm assistée par 2 vérins à gaz, 2 serrures de sécurité situées dans chaque coin inférieur.
- › Charnière sur toute la longueur.

Option éclairage LED (nous consulter).  
Possibilité de serrures différentes :  
à préciser à la commande.



### CAPACITÉ

Jusqu'à 24 feuilles A4

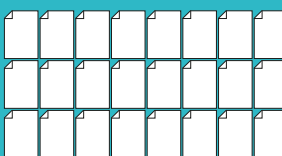

Capacité feuilles	Dim. Hors Tout H x L (mm)	Ref sable	Ref gris	Ref rouge	Ref bleu	Ref alu
		RAL 1019	RAL 7005	RAL 3011	RAL 5000	ANODISÉ
12 x A4	1010 x 950	29141	29142	29143	29144	29145
15 x A4	1010 x 1160	29161	29162	29163	29164	29165
18 x A4	1010 x 1370	29104	29110	29116	29122	29128
21 x A4	1010 x 1580	29171	29172	29173	29174	29175
24 x A4	1010 x 1790	29105	29111	29117	29123	29129
Porte-affiche 120 x 80	1320 x 920	29131	29132	29133	29134	29135

## VITRINE ANTARES SUR PIÉTEMENT



Cette vitrine a un profil alu anodisé ou laqué avec des coins arrondis gris.

- › Etanchéité assurée par un joint élastomère avec circulation d'air (antibuée).
- › Fixation de la vitrine sur le piétement par pattes (indémontable vitrine fermée).
- › Porte levante en PMMA assistée par 2 vérins à gaz, 2 serrures de sécurité situées dans chaque coin inférieur. Possibilité d'être combinées dos à dos.
- › Piétement tube alu anodisé ou laqué de diamètre 5 cm.
- › Scellement de 40 cm dans le sol.
- › Hauteur hors-sol 180 cm.

Option bandeau avec ou sans marquage  
et option LED (nous consulter).



### CAPACITÉ

Jusqu'à 24 feuilles A4

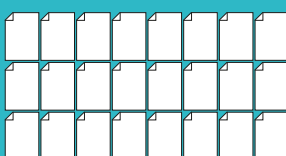

Capacité feuilles	Dim. Hors Tout H x L (mm)	Ref sable	Ref gris	Ref rouge	Ref bleu	Ref alu
		RAL 1019	RAL 7005	RAL 3011	RAL 5000	ANODISÉ
12 x A4	1010 x 950	29203	29209	29215	29221	29227
18 x A4	1010 x 1370	29204	29210	29216	29222	29228
24 x A4	1010 x 1790	29205	29211	29217	29223	29229

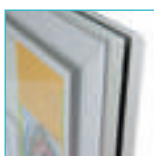

## VITRINE CLASSIQUE 45



### Vitrine d'extérieur avec cadre en aluminium anodisé.

- > Fixation murale aux 4 coins de la tôle.
- > Charnières à axe laiton très résistantes. Vitrage sécurit 4 mm, méthacrylate ou polycarbonate.
- > Serrure dans le profilé. Fond magnétique en tôle blanche laquée.
- > Épaisseur : Hors tout 45 mm / utile 30 mm. Porte démontable venant en recouvrement du fond.
- > Étanchéité sans joint.
- > Ventilation naturelle.

Options sur demande : laquage toutes teintes RAL, serrures à numéros différents

Option LED sur demande

Bandeau personnalisable en option (voir page 43)

Dim. Hors Tout H x L x P (mm)	Dim. utiles H x L x P (mm)	Nbre A4	Porte	⊕	VITRAGE METHACRYLATE	VITRAGE SECURIT	VITRAGE POLYCARBONATE
677 x 503 x 45	601 x 427 x 30	4	Battante	1	VET4AN3VM	VET4AN3VS	VET4AN3VP
677 x 713 x 45	601 x 637 x 30	6	Battante	1	VET6AN3VM	VET6AN3VS	VET6AN3VP
677 x 923 x 45	601 x 847 x 30	8	Battante	1	VET8AN3VM	VET8AN3VS	VET8AN3VP
677 x 923 x 45	601 x 847 x 30	8	Levante	2	VET8AN3HM	VET8AN3HS	VET8AN3HP
974 x 713 x 45	898 x 637 x 30	9	Battante	2	VET9AN3VM	VET9AN3VS	VET9AN3VP
974 x 923 x 45	898 x 847 x 30	12	Battante	2	VET12AN3VM	VET12AN3VS	VET12AN3VP
1271 x 923 x 45	1195 x 847 x 30	16	Battante	2	VET16AN3VM	VET16AN3VS	VET16AN3VP
974 x 1343 x 45	898 x 1267 x 30	18	Levante	2	VET18AN3HM	-	VET18AN3HP
974 x 1547 x 45	898 x 1471 x 30	21	Levante	2	VET21AN3HM	-	VET21AN3HP
974 x 1973 x 45	898 x 1897 x 30	27	Levante	2	VET27AN3HM	-	VET27AN3HP
974 x 1343 x 45	898 x 1267 x 30	18	Levante avec vérins	2	VET18AN3HVM	-	VET18AN3HPV
974 x 1547 x 45	898 x 1471 x 30	21	Levante avec vérins	2	VET21AN3HVM	-	VET21AN3HPV
974 x 1758 x 45	898 x 1682 x 30	24	Levante avec vérins	2	VET24AN3HVM	-	VET24AN3HPV
974 x 1973 x 45	898 x 1897 x 30	27	Levante avec vérins	2	VET27AN3HVM	-	VET27AN3HPV
1680 x 1280 x 45	1604 x 1204 x 30	Affiche	Battante	2	VETAFAN3VM	-	VETAFAN3VP



## VITRINE MENU



### Vitrine d'extérieur avec cadre en aluminium laqué noir. Personnalisation par bandeau noir et texte blanc : idéale pour afficher vos informations ou vos menus.

- > Fixation murale aux 4 coins de la tôle.
- > Charnières à axe laiton très résistantes.
- > Vitrage sécurit 4 mm ou méthacrylate.
- > Serrure dans le profilé.
- > Fond magnétique en tôle blanche laquée.
- > Épaisseur : Hors tout 45 mm / utile 30 mm.
- > Porte démontable venant en recouvrement du fond.
- > Étanchéité sans joint. Ventilation naturelle.

Options sur demande : laquage toutes teintes RAL, serrures à numéros différents, autre personnalisation sur demande

Dim. Hors Tout H x L x P (mm)	Dim. utiles H x L x P (mm)	Nbre A4	Porte	⊕	VITRAGE METHACRYLATE		VITRAGE SECURIT	
					Sans éclairage	LED	Sans éclairage	LED
452 x 305 x 45	299 x 229 x 30	1	Battante	1	/	LUCE451NR3VMM	VET1NR3VSM	LUCE451NR3VSM
452 x 503 x 45	299 x 427 x 30	2	Battante	1	VET2NR3VMM	LUCE452NR3VMM	VET2NR3VSM	LUCE452NR3VSM
749 x 503 x 45	596 x 427 x 30	4	Battante	1	VET4NR3VMM	LUCE454NR3VMM	VET4NR3VSM	LUCE454NR3VSM

## VITRINE 45 DOUBLE PORTE



### Vitrine d'extérieur avec cadre en aluminium anodisé.

- > Fixation murale aux 4 coins de la tôle.
- > Charnières à axe laiton très résistantes. Vitrage sécurit 4 mm, méthacrylate ou polycarbonate.
- > Serrure dans le profilé. Fond magnétique en tôle blanche laquée.
- > Épaisseur : Hors tout 45 mm / utile 30 mm. Porte démontable venant en recouvrement du fond.
- > Étanchéité sans joint.
- > Ventilation naturelle.



Options sur demande : laquage toutes teintes RAL, serrures à numéros différents

Option LED sur demande

Bandeau personnalisable en option (voir page 43)

Dim. Hors Tout H x L x P (mm)	Dim. utiles H x L x P (mm)	Nbre A4	Porte	⊗	VITRAGE METHACRYLATE	VITRAGE SECURIT
677 x 1012 x 45	601 x 936 x 30	8	Battante	4	VET8AN3DM	VET8AN3DS
974 x 1012 x 45	898 x 936 x 30	12	Battante	4	VET12AN3DM	VET12AN3DS
974 x 1432 x 45	898 x 1356 x 30	18	Battante	4	VET18AN3DM	VET18AN3DS
974 x 1852 x 45	898 x 1776 x 30	24	Battante	4	VET24AN3DM	VET24AN3DS
1270 x 1852 x 45	1194 x 1776 x 30	32	Battante	4	VET32AN3DM	VET32AN3DS



## VITRINE 45 DOUBLE FACE SUR PIÉTEMENT



### Vitrine d'extérieur double face sur piétement avec cadre en aluminium anodisé.

- > Affichage par face de 8 à 27 feuilles A4 en format paysage ou portrait.
- > Charnières à axe laiton très résistantes. Vitrage sécurit 4 mm, méthacrylate ou polycarbonate. Serrure dans le profilé.
- > Fond magnétique en tôle blanche laquée.
- > Épaisseur : Hors tout 90 mm / utile 30 mm par face.
- > Porte démontable venant en recouvrement du fond.
- > Étanchéité sans joint.
- > Ventilation naturelle.
- > Piétement latéral rond de Ø 62 mm en aluminium anodisé à sceller.\*
- > Hauteur : 2m hors sol (Hauteur totale poteau à sceller : 2m50).

\*(Pour commander la version à visser, remplacez dans la référence *.-DV* par *.-DS*).

Options sur demande : laquage toutes teintes RAL, serrures à numéros différents.

Bandeau personnalisable en option (voir page 43)

Dim. Hors Tout H x L x P (mm)	Dim. utiles H x L x P (mm)	Nbre A4	Porte	⊗	VITRAGE METHACRYLATE	VITRAGE SECURIT	VITRAGE POLYCARBONATE
677 x 923 x 90	601 x 847 x 30	8	Battante	1	VET8AN3VMDV	VET8AN3VSDV	VET8AN3VPDV
974 x 713 x 90	898 x 637 x 30	9	Battante	2	VET9AN3VMDV	VET9AN3VSDV	VET9AN3VPDV
974 x 923 x 90	898 x 847 x 30	12	Battante	2	VET12AN3VMDV	VET12AN3VSDV	VET12AN3VPDV
1271 x 923 x 90	1195 x 847 x 30	16	Battante	2	VET16AN3VMDV	VET16AN3VSDV	VET16AN3VPDV
974 x 1343 x 90	898 x 1267 x 30	18	Levante avec vérins	2	VET18AN3HMVDV	-	VET18AN3HPVDV
974 x 1547 x 90	898 x 1471 x 30	21	Levante avec vérins	2	VET21AN3HMVDV	-	VET21AN3HPVDV
974 x 1758 x 90	898 x 1682 x 30	24	Levante avec vérins	2	VET24AN3HMVDV	-	VET24AN3HPVDV
974 x 1973 x 90	898 x 1897 x 30	27	Levante avec vérins	2	VET27AN3HMVDV	-	VET27AN3HPVDV

⊗ Nombre de serrures



Vitrine d'extérieur avec cadre en aluminium anodisé, très robuste.



- › Fixation murale aux 4 coins de la tôle.
- › Charnières à axe laiton très résistantes.
- › Vitrage sécurit 4 mm ou méthacrylate.
- › Serrure dans le profilé.
- › Fond magnétique en tôle blanche laquée.
- › Épaisseur : Hors tout 87 mm / utile 74 mm.
- › Porte démontable venant en recouvrement du fond.
- › Étanchéité sans joint. Ventilation naturelle.

Options sur demande : laquage toutes teintes RAL, serrures à numéros différents.

Possibilités de vitrine avec LED.

Option avec piétement, pour commandez la version à sceller, remplacez dans la fin de la référence SS et pour la version à visser par SV



### OPTION VITRINE LED AVEC PIÉTEMENT DOUBLE



- › Piétement latéral rond de Ø 62 mm en aluminium anodisé à sceller
- › Hauteur : 2m hors sol (Hauteur totale poteau à sceller : 2m50).

(Pour commander la version à visser, remplacez dans la référence -SS par -SV).

**CAPACITÉ**  
Jusqu'à 27 feuilles A4

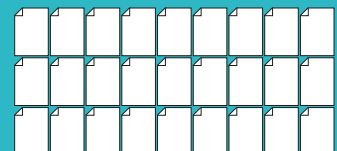

Dim. Hors Tout H x L x P (mm)	Dim. utiles H x L x P (mm)	Nbre A4	Porte	Ⓞ	VITRAGE METHACRYLATE	VITRAGE SECURIT	Option LED
1003 x 742 x 87	897 x 636 x 74	9	Battante	2	VEGD9AN3VM	VEGD9AN3VS	LUCE809AN3VM
1003 x 948 x 87	897 x 842 x 74	12	Battante	2	VEGD12AN3VM	VEGD12AN3VS	LUCE8012AN3VM
1300 x 952 x 87	1194 x 846 x 74	16	Battante	2	VEGD16AN3VM	VEGD16AN3VS	-
1003 x 1372 x 87	897 x 1266 x 74	18	Levante avec vérins	2	VEGD18AN3HVM	-	LUCE8018AN3HVM
1003 x 1576 x 87	897 x 1470 x 74	21	Levante avec vérins	2	VEGD21AN3HVM	-	LUCE8021AN3HVM
1003 x 2002 x 87	897 x 1896 x 74	27	Levante avec vérins	2	VEGD27AN3HVM	-	LUCE8027AN3HVM
1706 x 1306 x 87	1600 x 1200 x 74	Affiche	Battante	2	VEGDAN3VM	-	-

## VITRINE CLASSIQUE 160 DOUBLE FACE



### AVEC OU SANS LED.

Vitrine d'extérieur monobloc double face sur piétement avec cadre en aluminium anodisé.

- > Affichage par face de 18 à 27 feuilles A4 en format paysage ou portrait.
- > Charnières à axe laiton très résistantes.
- > Vitrage méthacrylate.
- > Serrure dans le profilé.
- > Fond magnétique en tôle blanche laquée.
- > Épaisseur : Hors tout 167 mm / utile 74 mm par face.
- > Porte démontable venant en recouvrement du fond.
- > Étanchéité sans joint. Ventilation naturelle.
- > Piétement latéral rond de Ø 80 mm en acier laqué gris à sceller (Pour commander la version à visser, remplacez dans la référence -DS par -DV).
- > Hauteur : 2m hors sol (Hauteur totale poteau à sceller : 2m50).



Options sur demande : laquage toutes teintes RAL, serrures à numéros différents.

SANS ÉCLAIRAGE						
Dim. Hors Tout H x L x P (mm)	Dim. utiles H x L x P (mm)	Nbre A4	Porte	Ⓡ	VITRAGE METHACRYLATE ET PIÉTEMENT À SCELLER	
1003 x 1372 x 167	897 x 1266 x 74	2 x 18	Levante avec vérins	2	VEDFIBAN3HMVDS	
1003 x 1576 x 167	897 x 1470 x 74	2 x 21	Levante avec vérins	2	VEDF2IAN3HMVDS	
1003 x 2002 x 167	897 x 1896 x 74	2 x 27	Levante avec vérins	2	VEDF27AN3HMVDS	

AVEC LED						
Dim. Hors Tout H x L x P (mm)	Dim. utiles H x L x P (mm)	Nbre A4	Porte	Ⓡ	Position LED	VITRAGE METHACRYLATE ET PIÉTEMENT À SCELLER
1003 x 1372 x 167	897 x 1266 x 74	2 x 18	Levante avec vérins	2	Haut / bas	LUCEI6018AN3HMDS
1003 x 1576 x 167	897 x 1470 x 74	2 x 21	Levante avec vérins	2	Haut / bas	LUCEI6021AN3HMDS
1003 x 2002 x 167	897 x 1896 x 74	2 x 27	Levante avec vérins	2	Haut / bas	LUCEI6027AN3HMDS

## VITRINE ANTARES DOUBLE FACE



Cette vitrine a un profilé alu anodisé ou laqué avec des coins arrondis gris.

- > Étanchéité assurée par un joint élastomère avec circulation d'air (antibuée).
- > Dans la version 9 feuilles, porte battante en verre 4 mm, serrure de sécurité à 2 points d'ancrage.
- > Dans les versions 12, 18 et 24 feuilles, porte levante en PMMA assistée par 2 vérins à gaz, 2 serrures de sécurité situées dans chaque coin inférieur.
- > Fixation de la vitrine sur le piétement par boulons tête H (indémontable vitrine fermée).
- > Piétement tube alu anodisé ou laqué de 5 cm.
- > Scellement de 40 cm dans le sol.
- > Hauteur hors-sol 180 cm.



Capacité feuilles	Dim. Hors Tout H x L (mm)	DOUBLE FACE				
		Ref sable RAL 1019	Ref gris RAL 7005	Ref rouge RAL 3011	Ref bleu RAL 5000	Ref alu ANODISÉ
9 x A4	1010 x 740	29802	29808	29814	29820	29826
12 x A4	1010 x 950	29803	29809	29815	29821	29827
18 x A4	1010 x 1370	29804	29810	29816	29822	29828
24 x A4	1010 x 1790	29805	29811	29817	29823	29829

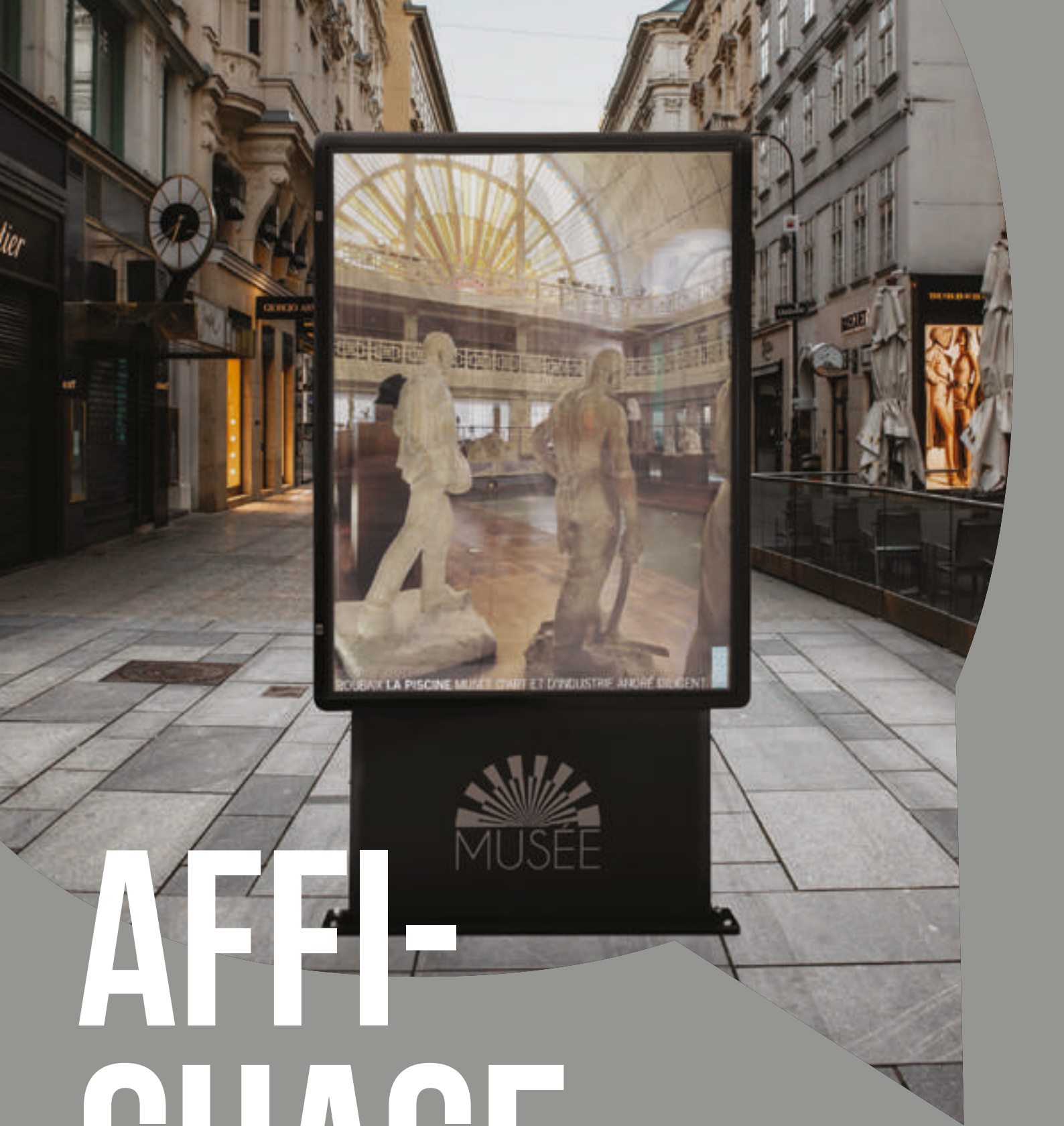

# AFFI- CHAGE URBAIN





Caisson PMR sucette d'affichage extérieur grands formats avec cadre aluminium anodisé et angles vifs ou arrondis.

- > Fixation des affiches par bandes magnétiques repositionnables en haut et en bas.
- > Disponible sous différentes versions : simple ou double face, lumineux ou non-lumineux et sur piétement à sceller ou à visser.
- > Rétro-éclairage par LED avec fond diffusant pour la version lumineuse.
- > Fond en tôle laquée 1 face sur modèle non-lumineux.
- > Charnières à axe laiton très résistantes. Vitrage méthacrylate.
- > Serrure dans le profilé.
- > Épaisseur : hors tout 130mm en simple face / 150mm en double face.
- > Porte battante démontable avec béquille et venant en recouvrement du fond.
- > Étanchéité avec joint.

Laquage toutes teintes RAL, serrures à numéros différents ou porte levante avec vérins en option sur demande.  
Caisson anodisé, couleur noire en option



Noir en option couleur anodisé  
Nous communiquer vos visuels



Adhésif personnalisable une couleur : nous consulter

Type	Dim. Hors Tout H x L x P (mm)	Dim. utiles H x L (mm)	Porte	Puissance	Position LED	Angles	À SCELLER		À VISSER	
							Non lumineux	Lumineux	Non lumineux	Lumineux
Simple face	1684 x 1284 x 130	1600 x 1200	B	3 x 58 W	Sur fond tôle	Vifs	CNLPSANAVS	CLPSANAVS	CNLPVANAVS	CLPVANAVS
Simple face	1684 x 1284 x 130	1600 x 1200	B	3 x 58 W	Sur fond tôle	Arrondis	CNLPSANARS	CLPSANARS	CNLPVANARS	CLPVANARS
Double face	1684 x 1284 x 130	1600 x 1200	B	3 x 58 W	Entre diffusants	Vifs	CNLPSANAVD	CLPSANAVD	CNLPVANAVD	CLPVANAVD
Double face	1684 x 1284 x 130	1600 x 1200	B	3 x 58 W	Entre diffusants	Arrondis	CNLPSANARD	CLPSANARD	CNLPVANARD	CLPVANARD

## CAISSON CINÉMA SMART



Caisson Cinéma d'affichage extérieur (ou intérieur) grands formats avec cadre aluminium anodisé et angles vifs. Ce caisson est idéal pour les exploitants de salle de spectacle : accès simplifié au système d'éclairage, blocage de la porte en position ouverte par béquille, grande robustesse et esthétique irréprochable.

- > Fixation des affiches par bandes magnétiques repositionnables.
- > Rétro-éclairage par tube fluo\* avec fond diffusant pour la version lumineuse.
- > Fond en tôle laquée 1 face sur modèle non-lumineux.
- > Fixation murale par 4 suspentes.
- > Charnières à axe laiton très résistantes.
- > Vitrage méthacrylate.
- > Serrure dans le profilé.
- > Épaisseur : Hors tout 120 mm.
- > Porte battante démontable avec béquille et venant en recouvrement du fond.
- > Étanchéité sans joint. Ventilation naturelle.

Disponible dans 4 formats différents.

Disponible en version lumineuse ou non-lumineuse.

Options sur demande : laquage toutes teintes RAL, serrures à numéros différents ou porte levante avec vérins.



Dim. hors tout H x L x P (mm)	Dim. utiles H x L (mm)	Porte	Ⓞ	Puissance	Position FLUO	Non lumineux	Lumineux
676 x 476 x 120	600 x 400	Battante	2	2 x 18W	Sur fond tôle	CNLI100604AN	CLI100604AN
876 x 676 x 120	800 x 600	Battante	2	3 x 18W	Sur fond tôle	CNLI100806AN	CLI100806AN
1276 x 876 x 120	1200 x 800	Battante	2	2 x 36W	Sur fond tôle	CNLI101208AN	CLI101208AN
1676 x 1276 x 120	1600 x 1200	Battante	2	3 x 58W	Sur fond tôle	CNLI10AFFAN	CLI10AFFAN

## CAISSON CINÉMA DESIGN



Caisson Cinéma d'affichage extérieur grands formats semi-automatique avec cadre aluminium anodisé et angles vifs arrondis. Equipé d'un système d'affichage coulissant (mécanisme intérieur de contre-poids), ce caisson facilitera le changement des affiches installées à 4 mètres de hauteur grâce à la perche proposée en option.

- > Fixation des affiches par bandes magnétiques repositionnables.
- > Rétro-éclairage par LED avec fond diffusant pour la version lumineuse.
- > Fond en tôle laquée 1 face sur modèle non-lumineux.
- > Fixation murale par 4 suspentes.
- > Charnières à axe laiton très résistantes.
- > Vitrage méthacrylate.
- > Serrure dans le profilé.
- > Épaisseur : Hors tout 150 mm.
- > Porte levante avec béquilles de maintien pour changement des LED.
- > Étanchéité avec joint.

\*À raccorder par un professionnel selon les normes électriques en vigueur. Options sur demande : laquage toutes teintes RAL, serrures à numéros différents.

Disponible en version lumineuse ou non-lumineuse.



Dim. hors tout H x L x P (mm)	Dim. utiles H x L (mm)	Porte	Ⓞ	Puissance	Position LED	Angles	Non lumineux	Lumineux
1715 x 1285 x 150	1600 x 1200	Battante	2	3 x 58W	Sur fond tôle	Vifs	CNLSADANAV	CLSADANAV
1715 x 1285 x 150	1600 x 1200	Battante	2	3 x 58W	Sur fond tôle	Arrondis	CNLSADANAR	CLSADANAR
Perche de tirage							PERCHE TIRAGE	

## BANDEAUX «MESSAGE» POUR VITRINE 45 AVEC BANDEAUX



Venez fixer (par l'arrière) une plaque en acier sur laquelle vous pourrez venir y ajouter un texte de votre choix.

3 formes disponibles (rectangulaire, biseau et chapeau de Napoléon).

*Nous pouvons assurer le marquage de la plaque par un adhésif, fourni à part après validation du BAT et à fixer par vos soins (Merci de nous indiquer le texte et la couleur du texte, image ou logo possible.)*



Chapeau Napoléon



Biseau



Rectangle

**PRIX : NOUS CONSULTER**



## VITRINE PUBLIVISIO



Vitrine d'extérieur (ou d'intérieur) avec cadre en aluminium anodisé de très faible épaisseur. Changement d'affiche facile. Idéal pour afficher vos publicités sur vos abris (bus, chariots,...).

- > Fixation par vis ou adhésif double face. Vitrage méthacrylate.
- > Serrure à clé carrée.
- > Fond PVC avec bandes magnétiques pour fixation de l'affiche.
- > Porte escamotable qui s'encastre dans le fond de la vitrine.
- > Ventilation naturelle.

*Option sur demande : laquage toutes teintes RAL  
Encadrement sable ou autre sur demande.*



Dim. hors tout H x L x P (mm)	Dim. utiles H x L (mm)	⊙	Puissance
832 x 632 x 23	800 x 600 x 5	2	PBL80 x 60ANVM
1232 x 832 x 23	1200 x 800 x 5	2	PBL120 x 80ANVM
1632 x 1232 x 23	1600 x 1200 x 5	2	PBL160 x 120ANVM

Piètement double et piètement suivant.



- > Bandeau avec texte adhésif, HT 100, 200, 300, 500 mm (texte dim. moitié), lg 1000, 1500, 2000 mm, couleur gris clair, gris anthracite, rouge, écriture blanche ou noire.
- > Bandeau en aluminium laqués gris conçu pour l'intérieur et l'extérieur.
- > Hauteur d'affichage par bandeau de 5 cm.
- > Jonction des bandeaux par coulissement grâce aux rainures sur la partie haute du profil, 2 rainures pour mettre bord à bord la zone d'affichage de chaque bandeau ou les séparer.
- > Fixation murale, suspendue ou sur poteaux à sceller au sol.

Longueur (mm)	Réf. Bandeau alu laqué gris	Réf. Bandeau alu avec LED pour intérieur	Réf. Bandeau alu avec LED pour extérieur	Réf. Plexi 8mm
500	36050	36050LEDI	36050LEDX	36310
700	36070	36070LEDI	36070LEDX	36311
900	36090	36090LEDI	36090LEDX	36312
1100	36110	36110LEDI	36110LEDX	36313
Kit de suspension			36360	
Poteaux à sceller (la paire)			Nous consulter	

Possibilité d'intégrer un plexi de 8 mm et un éclairage LED.



## VITRINE D'EXTÉRIEUR ALTAÏR

- > Cadre alu laqué époxy gris RAL 7004 et fond métal laqué gris RAL 9002.
- > Porte levante en verre trempé 4 mm assistée par vérins à gaz.
- > Étanchéité assurée par un joint élastomère avec circulation d'air (antibuée).
- > Fermeture par 2 serrures de sécurité.

Piètement et vitrine vendus séparément.  
Piètement simple : habillage en ABS anti-UV, bleu RAL 5008

### PIÈTEMENT

	Piètement Réf. H 294 cm hors sol
Pour 1 vitrine	16580

### VITRINE

Capacité	Dim. Hors Tout H x L (mm)	Réf. Pour Piètement simple à gauche	Réf. Pour Piètement simple central	Réf. Pour Piètement simple à droite
16 A4	1330 x 950	-	16570	-
16 A4 éclairée	1330 x 950	-	16571	-
32 A4	1330 x 1800	16574	16583	16576
32 A4 éclairée	1330 x 1800	16575	16584	16577



## CHEVALET STOP TROTTOIR

Chevalet standard avec cadre en aluminium anodisé vit'clac avec angles plastiques arrondis. Changement facile de l'affiche grâce à son système de cadre vit'clac.

- > Format A2 à A0.
- > Fond métallique en acier inoxydable.
- > Piétement en aluminium de 25 x 25 mm. Epaisseur du cadre : 16 mm.
- > Protège-affiche en PP anti-UV et anti-reflet. Une béquille permet de maintenir l'écartement du chevalet.

Possibilité de le rendre totalement étanche grâce à la pochette water proof.

Dim. Hors Tout H x L x P (mm)	Surf. visible H x L (mm)	Format	Profil (mm)	Angles	Poids (kg)	Réf.
999 x 465 x 683	576 x 420	A2	32	Arrondis	5,8	PSTAA2AN
1094 x 639 x 744	823 x 576	A1	32	Arrondis	9	PSTAA1AN
1380 x 886 x 925	1171 x 823	A0	32	Arrondis	15,2	PSTAA0AN

### POCHETTE WATER-PROOF

Pochette résistante à l'eau complètement hermétique. Surface anti-reflet. Fermeture par rabat adhésif. Format A4 à A1. Pour chevalets ou tout autre cadre d'affichage

Dim. Hors Tout H x L (mm)	Format	Réf.
297 x 210	A4	PWPA4
420 x 297	A3	PWPA3
594 x 420	A2	PWPA2
841 x 594	A1	PWPA1

## BANDEAU DIRECTIONNEL MURAUX POUR EXTÉRIEUR ET INTÉRIEUR PYXIS

Système de signalétique d'intérieur et d'extérieur par bandeau personnalisable.

- > Profilé alu anodisé.
- > Embouts polyamide 6 couleurs au choix.
- > Se fixe au mur avec des pattes en acier inox (visserie non fournie).
- > Existe en 5 longueurs : 50 cm, 75 cm, 100 cm, 125 cm, 150 cm et 7 couleurs d'écriture.



Livré avec texte (nous le fournir à la commande). Prix sur demande.



## PANNEAU STOP TROTTOIR À SOCLE ÉCO DOUBLE FACE

Chevalet à base remplissable (eau ou sable) sur ressort robuste avec cadre en aluminium anodisé vit'clac et angles plastiques arrondis. Changement facile de l'affiche grâce à son système de cadre vit'clac. Facile à bouger grâce à ses roues intégrées au socle. Idéal pour une utilisation extérieure.

- > Format A1 uniquement.
- > Fond plastique en polypropylène alvéolaire 5 mm.
- > Épaisseur du cadre : 43 mm.
- > Protège-affiche en PP anti-UV et anti-reflet.

Possibilité de le rendre totalement étanche grâce à la pochette water proof

Dim. Hors Tout H x L x P (mm)	Surf. visible H x L (mm)	Format	Profil (mm)	Angles	Poids (kg)	Réf.
1100 x 652 x 760	816 x 566	A1	38	Arrondis	12,3	PSTECOAIAN

## TOTEMS

Le totem s'adapte à tous les rôles : directionnel, informatif, publicitaire ou institutionnel. Il s'intègre harmonieusement à l'environnement.

De toutes formes et hauteurs, plat ou galbé, lumineux ou non, fixe ou tournant, nous nous adapterons à votre demande. N'hésitez pas à nous consulter.

Prix : Nous consulter



## PANNEAU D'INFORMATION MUNICIPALE



Panneau d'affichage extérieur double face avec cadre en aluminium anodisé. Double piétement latéral en aluminium anodisé à sceller ou à visser. Fond en tôle galvanisée. Dimensions 900 x 1200 ou 900 x 1800. Hauteur : 2000 mm du sol (Hauteur poteau à sceller : 2500).

Épaisseur Hors Tout : 20 mm. Idéale pour toutes vos communications : information, évènement, communiqué.

Désignation	Dim. Hors Tout H x L (mm)	Réf.
Panneau à visser départ	2000 x 1200	36205
Panneau à visser suivant	2000 x 1200	36206
Panneau à visser départ	2000 x 1800	36201
Panneau à visser suivant	2000 x 1800	36208
Panneau à sceller départ	2500 x 1200	36200
Panneau à sceller suivant	2500 x 1200	36204
Panneau à sceller départ	2500 x 1800	36213
Panneau à sceller suivant	2500 x 1800	36207
Panneau mural	900 x 1200	36211
Panneau mural	900 x 1800	36212



À poser

## PANNEAU ÉLECTORAL

Panneau d'affichage extérieur double face avec cadre en tubes galvanisés ronds. Surface d'affichage en acier galvanisé. Sur pieds (en option) ou à sceller. Affichage un ou deux candidats.

Dimensions : 2200x764 (un candidat) ou 2200x1464 (deux candidats)

Avec emplacement pour indiquer un numéro à adhérer (voir page 82)



À sceller

Désignation	Dim. Hors Tout H x L (mm)	Réf.
Panneau électoral à poser	2200 x 764	36202
Panneau électoral à poser	2200 x 1464	36210
Panneau électoral à sceller	2200 x 764	36203
Panneau électoral à sceller	2200 x 1464	36209

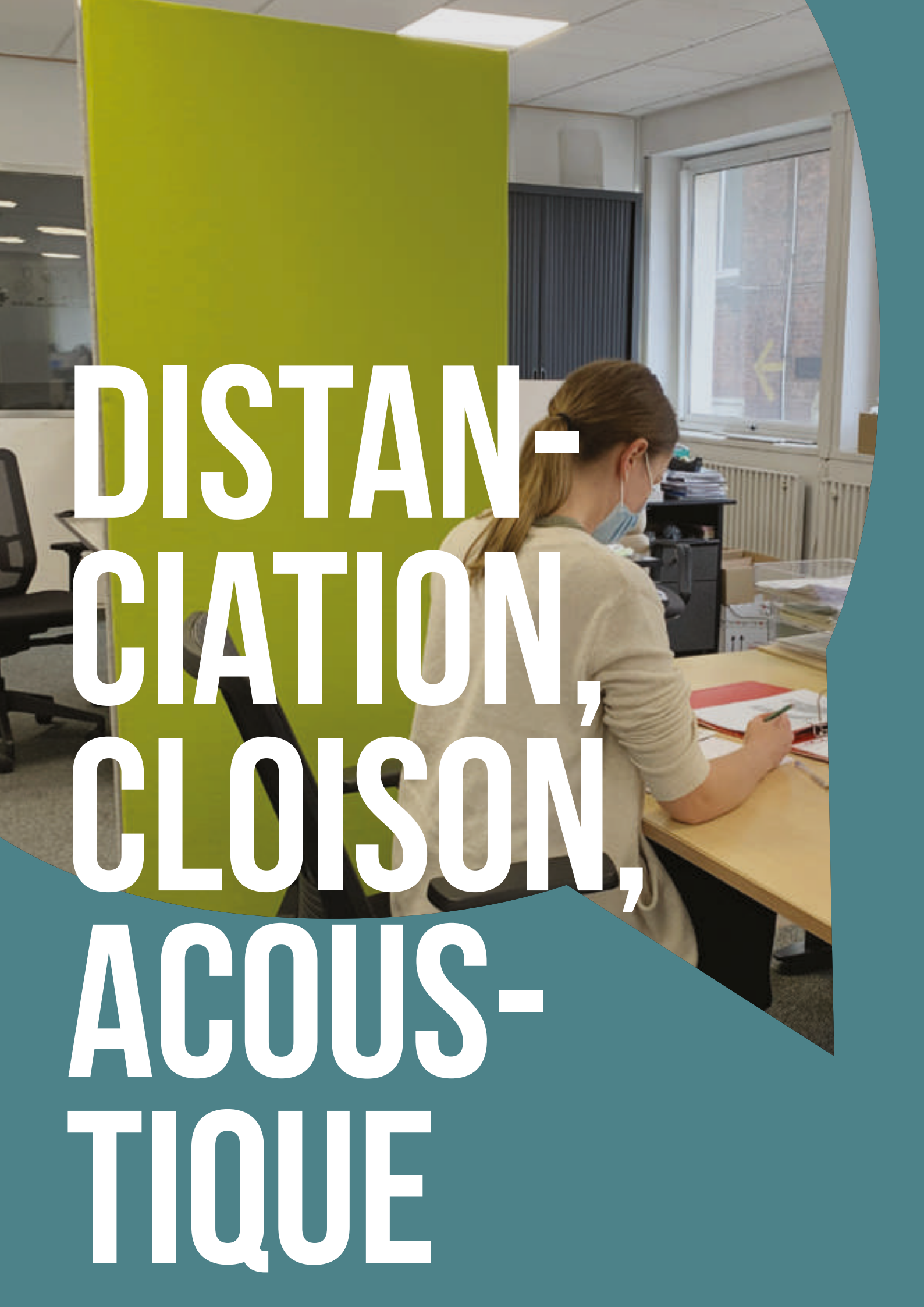

**DISTAN-  
CIATION,  
CLOISON,  
ACOUS-  
TIQUE**



## GESTES BARRIÈRES

Pour lutter contre la pandémie, ces panneaux permettent d'indiquer aux personnes de votre établissement de conserver 1 mètre de distance entre eux, mais également que le nombre de personnes dans la pièce est limité. Vous avez ainsi la possibilité de modifier ce nombre selon vos besoins.

Il se place aux abords des bâtiments, pièces de réunion, ou hall d'entrée, et dans tous les autres endroits à accès restreints. On y retrouve aussi ce panneau officiel qui répertorie tous les gestes barrières à adopter, pendant la période de déconfinement. Les informations contenues sur ce panneau émanent du Gouvernement Français, et de Santé Publique France.

Nous vous proposons plusieurs modèles, en PVC 3 mm ou en adhésif et en format A4 ou A3.

Pochoirs et adhésifs (autres modèles sur demande).



Modèle	Matière	Format	Réf.
1 Panneau gestes barrières français	PVC	A4	C0003
	ADH	A4	C0004
	PVC	A3	C0005
2 Panneau nombre d'entrées	ADH	A3	C0006
	PVC	A4	C0012
	ADH	A4	C0013
3 Panneau lavage de mains	PVC	A3	C0014
	ADH	A3	C0015
	PVC	A4	C0022
4 Chevalet triangle règles d'hygiène	ADH	A4	C0023
	PVC	A3	C0024
	ADH	A3	C0025
5 Chevalet triangle nettoyage			C0031
6 Panneau port du masque	PVC	A4	C0036
	ADH	A4	C0037
	PVC	A3	C0038
	ADH	A3	C0039
7 Signalisation adhésive au sol Covid 19		270x70mm	C0040
8 Signalisation adhésive au sol barre attente		1000x100mm	C0043
			C0044

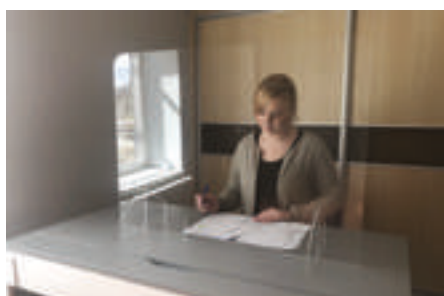

## PLAQUES DE PROTECTION PLEXI SUR COMPTOIR

En ces temps de confinement et de contrôle de la contagion, l'écran de protection est un produit parfait pour garder le contact entre employés et clients sans prendre de risques. Produit stable, avec une vitre en plexiglass, il vous garantit un échange sans aucun dérangement tout en respectant l'hygiène réglementaire.

Matière : Plexiglass incolore, épaisseur 4 mm (écran)

Hauteur 650 mm

2 longueurs : 650 mm et 900 mm

Disponible plein ou avec passe documents et hygiaphone :

- > passe documents 280 mm x 70 mm
- > hygiaphone : 31 trous, diamètre 5 mm, au centre
- > 2 pieds renforcés en 6 mm d'épaisseur (empattement 25 cm)
- > Usage : comptoir ou table (pharmacies, secrétariats, accueil, bureau de médecin ...)

L'écran de protection est disponible en 4 versions et 2 longueurs

- > Version 1 : avec passe-documents sans trous
- > Version 2 : sans passe-documents et sans trous
- > Version 3 : avec trous et sans passe documents
- > Version 4 : avec trous et passe documents

Écrans	Dimensions H x L (mm)	Réf.
Écran sans aucune découpe	650 x 650	EP0606PL
Écran avec hygiaphone (des trous ø5)	650 x 650	EP0606HY
Écran avec passe document	650 x 650	EP0606DO
Écran avec hygiaphone et passe document	650 x 650	EP0606CO
Écran sans aucune découpe	650 x 900	EP0609PL
Écran avec hygiaphone (des trous ø5)	650 x 900	EP0609HY
Écran avec passe document	650 x 900	EP0609DO
Écran avec hygiaphone et passe document	650 x 900	EP0609CO

## ÉCRAN DE PROTECTION PLEXI À FIXER SUR BUREAU

L'écran de protection pour bureau est une solution robuste, hygiénique et rapide pour protéger vos employés, en accord avec la réglementation de la lutte contre la propagation d'un virus.

Disponible en longueur 800, 1000 et 1200 mm, cet écran plexi se pose très facilement. Épaisseur du plexi 3 mm. Pattes adaptées à une fixation sur des plateaux de bureau de 10 à 30 mm d'épaisseur. Pincés à serrage manuel.

Dim. Hors tout H x L (mm)	Réf.
800 x 800 - Livré avec 2 pincées de fixation	EP0808FX
800 x 1000 - Livré avec 2 pincées de fixation	EP0810FX
800 x 1200 - Livré avec 3 pincées de fixation	EP0812FX





## SUPPORT DISTRIBUTEUR DE GEL

Pied tube carré 25 x 1,5 mm hauteur 1100 mm mécanosoudé avec platine 300 x 300 mm  
 Tablettes H500 x L300 mm épaisseur de 2,5 mm  
 Hauteur totale : 1600 mm  
 RAL 7037  
 Excellente stabilité  
 Emballé individuellement  
 Vendu sans adhésif (voir page 49)



Modèle	Format L x H (en mm)	Réf.
Support de distributeur de gel sur pied	300 x 500	SDGPI01
Support mural de distributeur de gel	300 x 1600	SDGMU01

## DISTRIBUTEUR DE GEL AVEC PÉDALE ET BOUTON POUSSOIR

- > Capacité : Bouteilles de 500 ml à 1000 ml (réglable par niveleur interne).
- > Permet l'utilisation de bouteilles d'une largeur / diamètre maximum de 95 mm,
- > Hauteur de 150 mm à 300 mm et doseurs avec becs courts ou longs.
- > Dimension de la colonne HxLxP : 1000 x 100 x 100mm
- > Dimension de la base LxP : 300 x 300 mm
- > Poids : 11 Kg
- > Ral : 7021



	Réf.
Distributeur de gel à pédale	SDGPI02



## CLOISON DE SÉPARATION D'ESPACE DE TRAVAIL



Photo non contractuelle

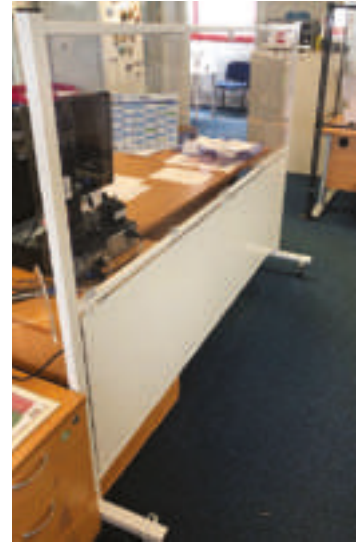

La cloison de séparation d'espaces de travail Christo est un outil indispensable en cette période de contamination. Elle se compose d'acier et plexiglas possédant l'option habillage du bas par un panneau en dibond. Version fixe ou mobile.

Dibond coloris gris, autres couleurs : à définir.

Disponible sur roulettes ou sur pieds, en 2 longueurs (1 mètre ou 2 mètres).  
Autres coloris sur demande

### Modèle pour poste debout

Modèle pour poste debout	Dim. Hors tout H x L (mm)	Réf.
Sur roulettes plexi seul	2060 x 1000	CLD10M0R
Sur pieds plexi seul	2060 x 1000	CLD10M0P
Sur roulettes plexi et dibond	2060 x 1000	CLD10MDR
Sur pieds plexi et dibond	2060 x 1000	CLD10MDP
Sur roulettes plexi seul	2060 x 2000	CLD20M0R
Sur pieds plexi seul	2060 x 2000	CLD20M0P
Sur roulettes plexi et dibond	2060 x 2000	CLD20MDR
Sur pieds plexi et dibond	2060 x 2000	CLD20MDP

### Modèle pour poste assis

Modèle pour poste assis	Dim. Hors tout H x L (mm)	Réf.
Sur roulettes plexi seul	1600 x 1000	CLA10M0R
Sur pieds plexi seul	1600 x 1000	CLA10M0P
Sur roulettes plexi et dibond	1600 x 1000	CLA10MDR
Sur pieds plexi et dibond	1600 x 1000	CLA10MDP
Sur roulettes plexi seul	1600 x 2000	CLA20M0R
Sur pieds plexi seul	1600 x 2000	CLA20M0P
Sur roulettes plexi et dibond	1600 x 2000	CLA20MDR
Sur pieds plexi et dibond	1600 x 2000	CLA20MDP

## GUIDE FILE



### Poteau d'accueil en inox brossé à sangle rétractable avec accroche murale.

Bonne stabilité grâce à son pied lesté.  
Convient pour un usage intérieur ou extérieur.

- > Hauteur : 100 cm
- > Longueur de la sangle : 2,10 m

Modèle	Réf. Noir	Réf. Rouge
① Poteau chromé avec sangle	17720	17721
② Porte-affiche A4 chromé (vendu sans poteau)	17725	-

Modèle	Réf.
③ Poteau à sangle noir/argent Ø32,5 cm	17605
④ Poteau d'information équipé d'un porte document A4	17606
⑤ Enrouleur à sangle mural	17607
⑥ Platine murale de réception - partie femelle	17608

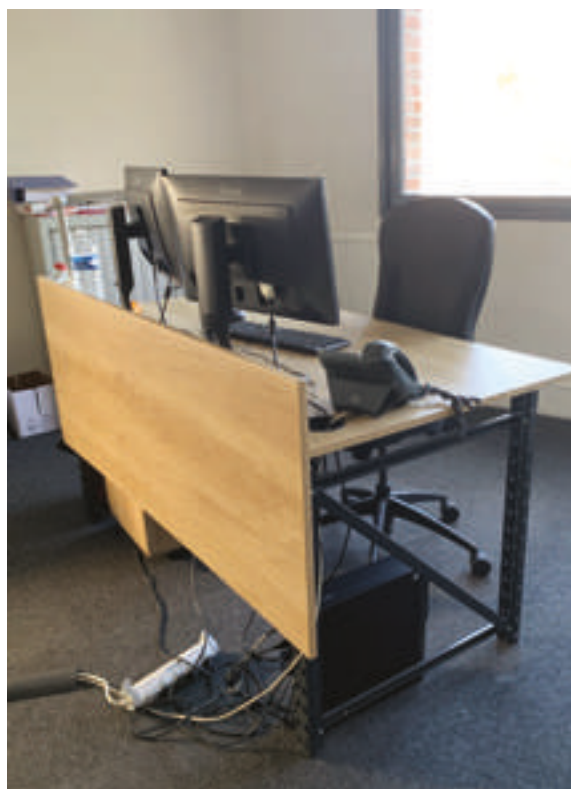
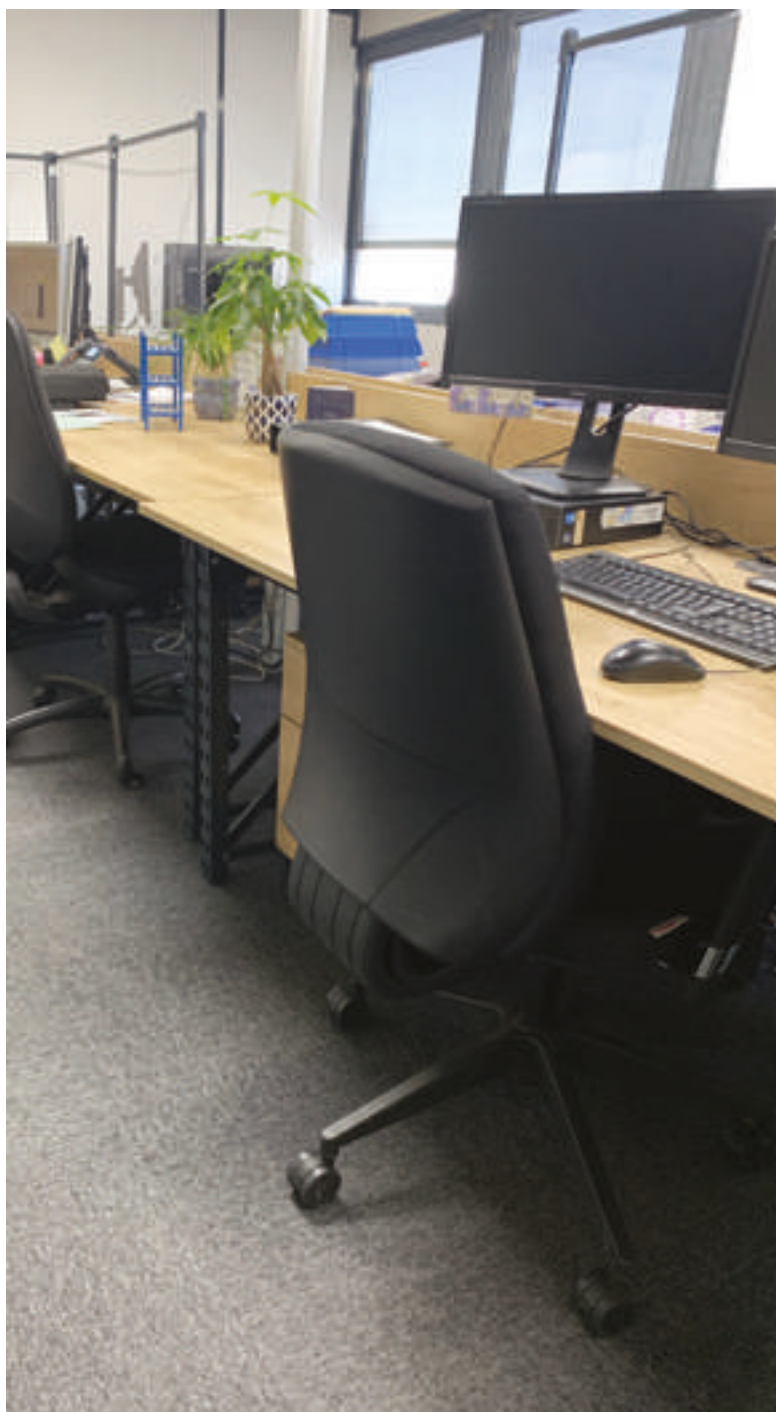

Ligne Concept

- > Plateau mélaminé gris hêtre épaisseur 25 mm.
- > Chants droits en PVC.
- > Structure en échelle de rayonnage Prorack+ (en kit).
- > Hauteur utile sous table : 660 mm
- > Finition RAL 7016
- > Caisson en option ref 46101 et plateau de fond en option également ref 46103.

Dim. Hors tout H x l x L (mm)	Réf.
725 x 1600 x 800	46100
725 x 1800 x 800	46102
Désignation	Réf.
Caisson	46101
Plateau long 1600 mm	46103
Plateau long 1800 mm	46104

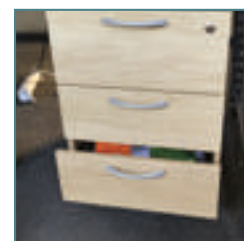
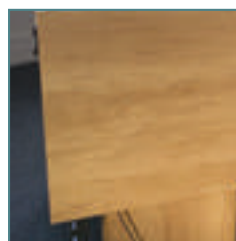
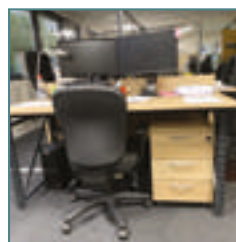

Photo non contractuelle

## MOBILIER AVEC SÉPARATION PLEXI POUR DISTANCIATION



Photo non contractuelle

### Ligne Gonzague

2 versions : une avec caisson sans plexi et une avec caisson et plexi.

#### Descriptif :

Bureau réalisé en mélaminé blanc Kaolin ép. 19 mm avec les chants plaqués en ABS 1 mm (résistance au choc).

#### Le modèle de base comprend :

- > 1 plateau en mélaminé blanc 1600 x 600 mm, avec renfort pour éviter la flexion du plateau
- > 2 passes-câbles blanc (Ø60 et Ø50 mm)
- > 2 jambages en mélaminé blanc
- > 1 jupe en mélaminé blanc (en option)
- > 1 tablette en mélaminé blanc (en option)
- > 3 écrans en PMMA transparent
- > 8 profils de jonction, coloris noir
- > Vérins de réglage (10 mm)
- > Assemblage du bureau par vis 6 pans creux

#### Caisson de rangement :

- > 1 caisson de rangement en mélaminé blanc
- > 1 niche
- > 1 tiroir monté sur coulisses avec amortisseur de fin de course
- > 1 porte montée sur charnières avec amortisseur
- > Sécurisation du tiroir et de la porte par serrures à clé.
- > Vérins de réglage (10 mm)
- > Autres couleurs sur demande



Modèle	Réf.
Bureau + caisson Gonzague avec plexi et tablette supérieure	46200
Bureau seul Gonzague avec plexi et tablette supérieure	46201
Bureau + caisson Gonzague sans plexi	46204
Bureau seul Gonzague sans plexi	46205

## SECRÉTAIRE MAESTRO

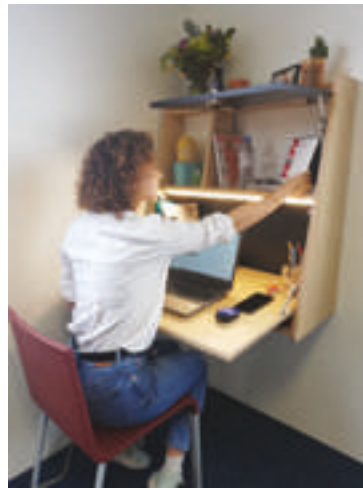

**Le secrétaire suspendu est idéal pour les petits espaces comme les grands.** Il possède deux niches de rangements ouvertes, une niche fermée sécurisée (porte relevante), et une tablette rabattable (poignée design en cuir) qui offre rangements et une agréable surface de travail éclairée dès l'ouverture. Décoratif et pratique, ce secrétaire sera idéal dans une chambre, une pièce de vie ou un bureau.

- > Couleur : Bois Noyer du Pacifique H3700 ST10 / Noir U999 ST2 / Blanc Kaolin W980 ST2
- > Largeur : 67 cm
- > Hauteur : 70 cm
- > Profondeur : 35.1 cm
- > Poids : 20 kg
- > Conseils : Meuble livré monté
- > Matériaux mélaminé, serrure VCS avec deux clés, poignée en cuir, profilé LED avec transformateur

Modèle	Réf.
Secrétaire maestro	46300

## SECRÉTAIRE CLASSIC

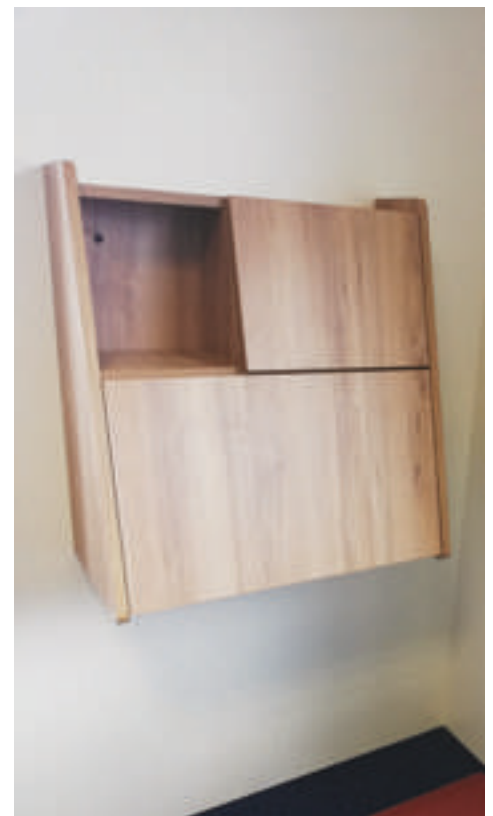

**Le secrétaire suspendu est idéal pour les petits espaces.** Il possède une niche de rangement ouverte, une niche fermée (porte relevante), et une tablette rabattable qui offre rangements et une agréable surface de travail. Design simple et épuré, sans poignée pour un style moderne et élégant.

- > Couleur : Bois Noyer du Pacifique H3700 ST10
- > Largeur : 67 cm
- > Hauteur : 70 cm
- > Profondeur : 35.1 cm
- > Poids : 19 kg
- > Conseils : Meuble livré démonté
- > Matériaux mélaminé, ouverture pousse lâche

Modèle	Réf.
Secrétaire classic	46400

## MOBILIER DE TÉLÉTRAVAIL

**Le secrétaire faible profondeur est idéal pour les petits espaces.**

Il possède sur ses extrémités, deux espaces de rangements à droite et à gauche (rangement classeurs, livres, documents etc.) et une tablette rabattable qui offre rangements et une agréable surface de travail. La paroi intérieure permet d'ajouter une quantité d'accessoires de rangements supplémentaires que vous pouvez moduler au gré de vos envies (pot à crayons, repose tablette, porte documents etc.). Grâce à son apparence simple et discrète, le secrétaire faible profondeur peut être installé dans n'importe quelle pièce ou même couloir grâce à sa taille très compacte.

- > Couleur : Bois Noyer du Pacifique H3700 ST10
- > Largeur : 66 cm
- > Hauteur : 115 cm
- > Profondeur : 23.2 cm
- > Poids : 33 kg
- > Conseils : Meuble livré démonté
- > Matériaux mélaminé, ouverture pousse lâche, compas, profil trapèze, deux pieds métallique noir.
- > Non fournis : accessoires acrylique (support tablette, etc...)
- > Hauteur des pieds : 13 cm
- > Espace de rangement latéral inclus

Modèle	Réf.
Mobilier de travail	46500

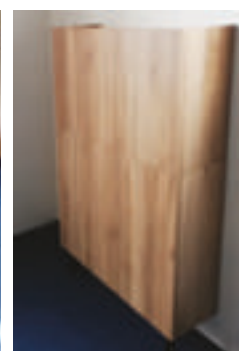

## CLOISONNETTE DE BUREAU

**Avec la cloison de bureau semi-vitrée, équipez-vous avec un produit robuste et hygiénique pour organiser facilement votre espace de travail et répondre à la nouvelle réglementation sanitaire.**

Version semi-vitrée, cette cloison professionnelle est déclinée en plusieurs versions.

- > Module semi-vitrée
- > Dimensions de la cloison : l. 1200 x H. 1800 mm ou l. 1200 x H. 1600 mm
- > Module DÉPART livré avec 1 pied double et 1 pied simple
- > Module SUIVANT livré avec 2 pieds simples
- > Poids total : 22 kg
- > Sur roulettes



Hauteur 1600 mm x largeur 1200 mm	MODULE DÉPART		MODULE SUIVANT	
	Plein	Semi-vitrée.	Plein	Semi-vitrée.
Profils argent+ Panneau blanc uni	CL1612AGBCMDP	CL1612ARBCMDSV	CL1612ARBCMSP	CL1612ARBCMSSV
Profils argent + Panneau gris moucheté	CL1612AGGSM DP	CL1612ARGSMDSV	CL1612ARGSMSP	CL1612ARGSMSSV
Profils blancs + Panneau blanc uni	CL1612BCMDP	CL1612BCMDSV	CL1612BCMSP	CL1612BCMSSV
Profils blancs + Panneau gris moucheté	CL1612BCGSM DP	CL1612BCGSMDSV	CL1612BCGSMSP	CL1612BCGSMSSV

Hauteur 1800 mm x largeur 1200 mm	MODULE DÉPART		MODULE SUIVANT	
	Plein	Semi-vitrée.	Plein	Semi-vitrée.
Profils argent+ Panneau blanc uni	CL1812AGBCMDP	CL1812ARBCMDSV	CL1812ARBCMSP	CL1812ARBCMSSV
Profils argent + Panneau gris moucheté	CL1812AGGSM DP	CL1812ARGSMDSV	CL1812ARGSMSP	CL1812ARGSMSSV
Profils blancs + Panneau blanc uni	CL1812BCMDP	CL1812BCMDSV	CL1812BCMSP	CL1812BCMSSV
Profils blancs + Panneau gris moucheté	CL1812BCGSM DP	CL1812BCGSMDSV	CL1812BCGSMSP	CL1812BCGSMSSV



## GAMME PRIVACY – ACOUSTIQUE CONCEPT

Quoi de plus précieux que de travailler au calme surtout dans des espaces type open space ou encore de profiter d'un bon repas sans entendre un brouhaha constant ?

Avec la gamme Planorga, vous pouvez atténuer de manière importante ces désagréments grâce à une gamme variée qui se place partout et sans rien perdre du côté esthétique. Facile à mettre en place, nos modèles sont déclinés sur différents types de forme pour vous permettre de coller au mieux à vos espaces.

Notre système de baffles acoustiques est utilisé pour la correction phonique de bâtiments ou locaux. Il permet de réduire efficacement les réverbérations de sons dans les grands volumes. Les baffles acoustiques sont installés au-dessus des zones à traiter dans les bureaux, les centres d'appel, les classes de cours... Ils s'adaptent à tous les endroits afin de ne pas gêner ni la lumière, ni la ventilation, ni les systèmes de sécurité ; les cloisons acoustiques de bureau recourent à un tissage garni sur une mousse 5 à 10 millimètres d'épaisseur d'une mousse d'absorption phonique.

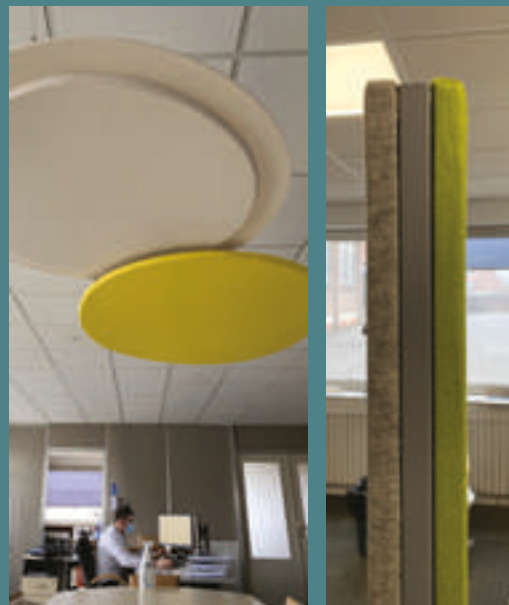

### Support

Support rigide en acier. Les appuis en acier également sont fixés directement sur le support. La structure est invisible.

### Recouvrement

Le panneau est entièrement recouvert de tissu décoratif, type feutrine (standard) disponible dans de nombreuses teintes (+ de 40 teintes en stock, nous consulter).  
*La palette d'échantillon est disponible sur demande.*

### Noyau

Noyau en mousse de mélamine, matériau inerte à cellules ouvertes. La mousse de mélamine est légère et appréciée pour ses qualités d'absorption acoustique ainsi que pour son classement M1 (produit non inflammable).

La mousse de mélamine contrairement aux mousses PU ne dégage ni COV, ni microfibres ou micro particules qu'on retrouve dans les laines minérales.

Ce matériau est extrêmement performant pour atténuer les réverbérations en moyennes et hautes fréquences (de 500 à 4500 Hz), qui sont les fréquences les plus répandues et perturbatrices dans les espaces de vie (conversations, sifflements, sonneries de téléphones...). L'épaisseur est de 16 mm.

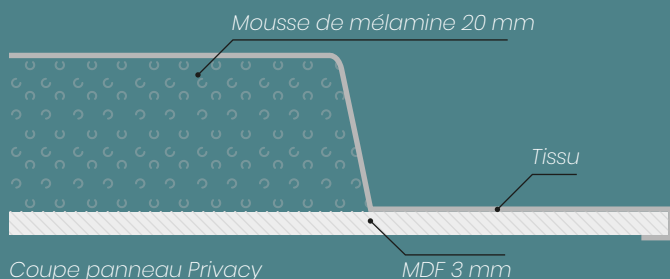



## PRIVACY PARAVENT

En 1 ou 2 couleurs (possibilité de couleurs différentes par face).

Sur pieds, panneaux conçus pour module les espaces, séparer des bureaux, des tables de restaurant.

Forme droite. Plusieurs coloris au choix

Aucune mise en oeuvre, pieds inclus.

Possibilité de couleurs différentes en recto/verso

### Dimensions (HxL)

1300 x 1000 mm R/V

1600 x 1000 mm R/V

### Coloris

Plus de 40 teintes en stock, nous consulter.

Remplacer le XX à la fin de la référence par la couleur choisie.

### Recto/Verso identique

Réf. HT 1300

Réf. HT 1600

25700XX

25600XX



## PRIVACY STAND MOBILE

Panneau acoustique design sur roulettes, à la fois élément de séparation d'espaces et surface d'affichage punaisable, il améliore le confort acoustique des bureaux paysagers.

La version mixte offre à la fois une surface permettant la réduction des nuisances sonores et en même temps une surface d'écriture aimantée.

### Dimensions (HxL)

1600 x 1200 mm R/V

1800 x 1200 mm R/V

### Coloris

gris, vert, mauve, blanc

Panneau sur piétement double laque gris + 4 roulettes à frein



Face acoustique

Face émaillée pour écriture

Modèle	Dim. Hors tout H x L (mm)	Ref
Panneau 2 faces acoustiques	1600 x 1200 mm	25050
Panneau 1 face acoustique une face émaillée	1600 x 1200 mm	25051
Panneau 2 faces acoustiques	1800 x 1200 mm	25060
Panneau 1 face acoustique une face émaillée	1800 x 1200 mm	25061

## PRIVACY LET CLOISON ACOUSTIQUE INTERMÉDIAIRE

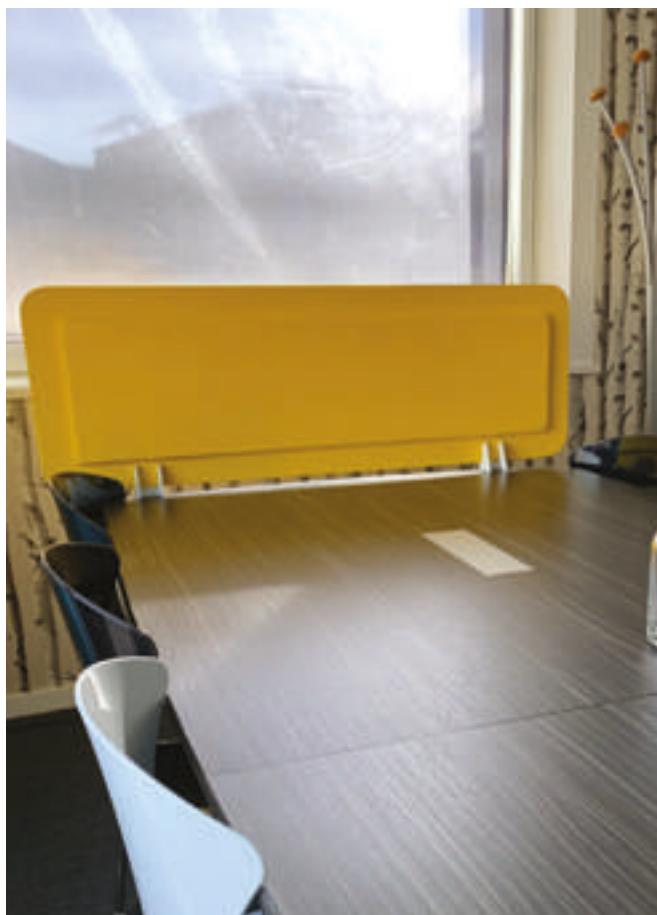

### Fixation

Le panneau LET, double face, se fixe horizontalement sur le mobilier via un système de pinces (à définir selon le type de bureaux.)



Dim. Hors tout H x L (mm)	Réf.
400 x 600	25300
400 x 800	25301
400 x 1200	25302
400 x 1600	25303
400 x 1800	25304
500 x 600	25310
500 x 800	25311
500 x 1200	25312
500 x 1600	25313
500 x 1800	25314
Pince simple	25396
Pince simple intermédiaire	25397
Pince double	25398
Pince double intermédiaire	25399

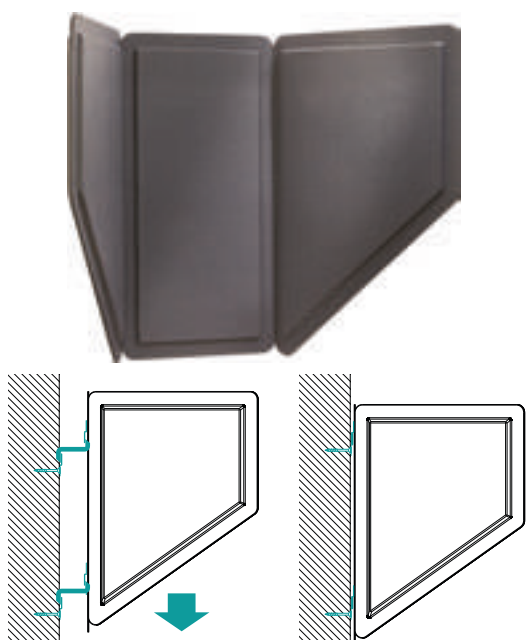

## PRIVACY CELL BOX

Passez et recevez vos appels téléphoniques en toute discrétion, sans déranger vos collègues. Ceci est la vocation du Cell Box.

### 2 modèles :

Grand modèle composé de 1 panneau mural H1200 x L600 mm, 2 panneaux latéraux double face H1200 x L900 x h600 mm, suspension en liaison par des platines métalliques murales fournies, angle des panneaux 135° **ref 25500**

Petit modèle composé de 1 panneau mural H 900 x L600 mm, 2 panneaux latéraux double face H900 x L600 x h600 mm, suspension en liaison par des platines métalliques murales fournies, angle des panneaux 135° **ref 25501**

Coloris au choix selon nos 40 teintes disponibles

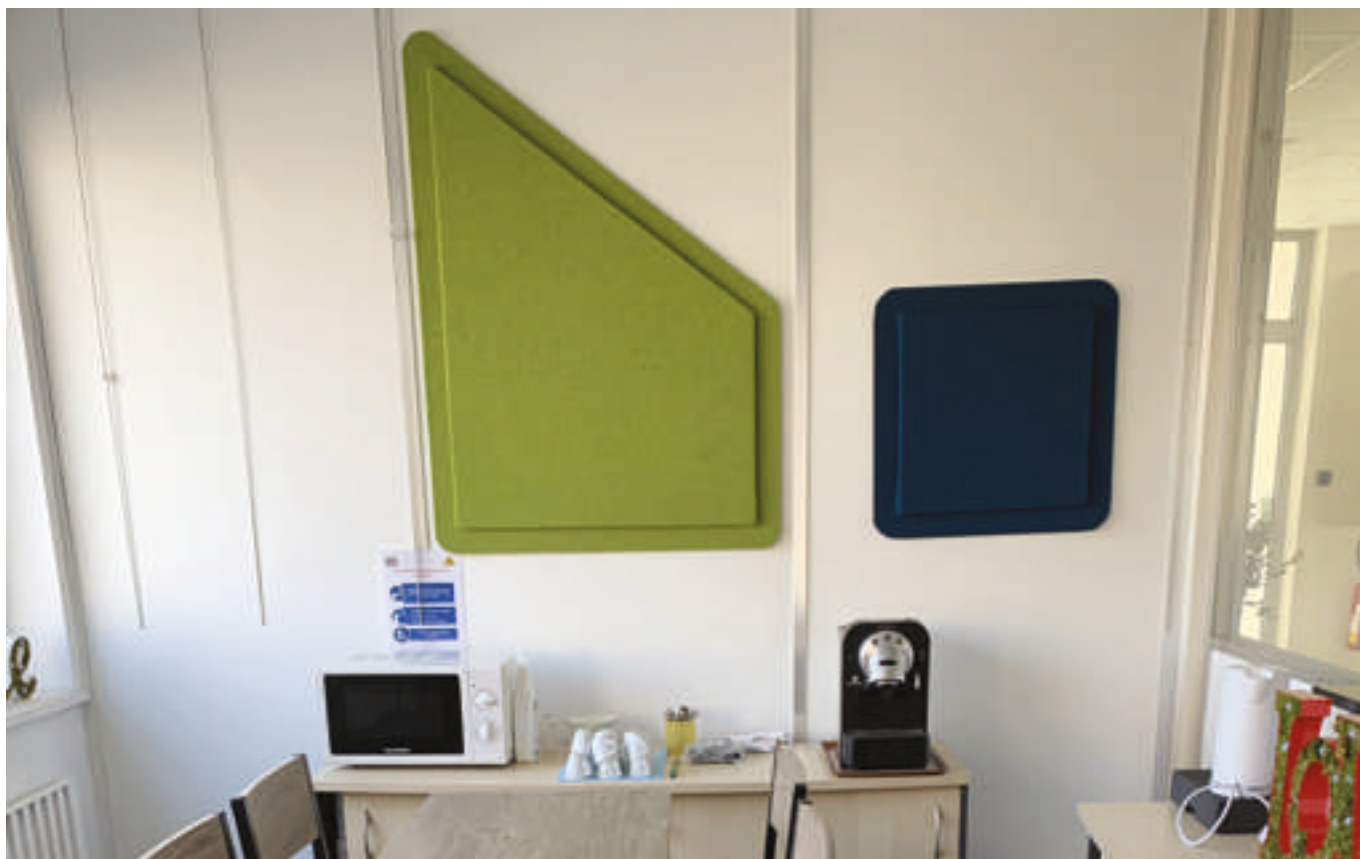

Composez votre fresque murale ou garnissez votre plafond. (Merci de bien vérifier la qualité de votre support.)

La 600 x 600 remplace une dalle dans votre faux plafond.

En plus de ses propriétés acoustiques, Pixel (plaque simple face) enjolive et dynamise vos surfaces.

Nos panneaux se fixent soit par bandes auto-agrippantes ou adhésif double faces (pour les surfaces planes) ou par un système d'équerres métalliques à fixations mécaniques (pour les murs en briques ou autre).

Coloris à préciser à la commande.



Dim. Hors tout H x L (mm)		Réf.
600 x 600	Adhésif	25100D
600 x 600	Platine	25100P
600 x 600	Scratch	25100S
600 x 1200	Adhésif	25105D
600 x 1200	Platine	25105P
600 x 1200	Scratch	25105S
1200 x 1600	Adhésif	25110D
1200 x 1600	Platine	25110P
1200 x 1600	Scratch	25110S
1200 x 1800	Adhésif	25115D
1200 x 1800	Platine	25115P
1200 x 1800	Scratch	25115S
1200 x 900 x 600	Adhésif	25120D
1200 x 900 x 600	Platine	25120P
1200 x 900 x 600	Scratch	25120S
600 x 600	Faux plafond	25125

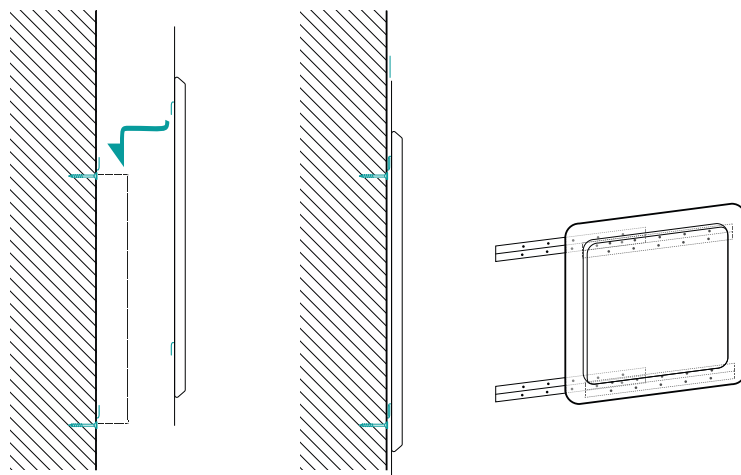



**Cloud est un système de baffles acoustiques utilisé pour la correction phonique de bâtiments ou de locaux. Cloud permet de réduire efficacement la réverbération des sons dans les grands volumes.**

Les baffles acoustiques sont installés au-dessus des zones à traiter comme les bureaux, les centres d'appel, les classes de cours, les salles de sport...

Suspendus par un câblage en acier ajustable en hauteur afin de ne gêner ni la lumière, ni la ventilation, ni les systèmes de sécurité...  
Coloris à préciser à la commande.

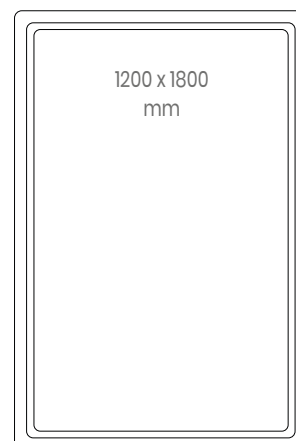
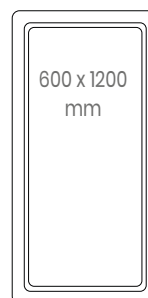
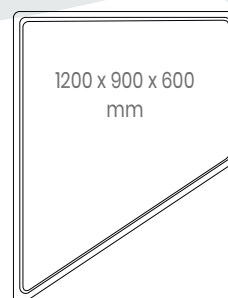

	Dim. Hors tout H x L (mm)		Ref
Horizontal avec 4 câbles de 1 m avec crochets réglables	600 x 600		25200
	600 x 1200		25205
	1200 x 1600		25210
	1200 x 1800		25215
	1200 x 900 x 600		25220
Vertical avec 2 câbles de 1 m avec crochets réglables	600 x 1000 R/V	SUSPENDU	25230
	600 x 1200 R/V	SUSPENDU	25231



# ÉCRI- TURE

## TABLEAUX BLANCS, TRIPTYQUES, ROTATIFS



### TABLEAU BLANC GAMME OFFICE

Surface d'écriture pour feutre effaçable à sec.  
Encadrement alu anodisé ou PVC, épaisseur hors tout de 16mm,  
auget de 30cm encliquetable, livré avec chevilles et vis.  
Possibilité de fixation magnétique par l'arrière (nous consulter).

#### Surfaces d'écriture

- > **Émaillé** : magnétique, usage intensif, surface garantie à vie
- > **Laqué** : magnétique, usage traditionnel, surface garantie 5 ans.
- > **Mélaaminé** : non magnétique, usage occasionnel, surface garantie 2 ans.

Personnalisation par sérigraphie ou impression sur tôle (nous consulter).



Dim. Hors Tout H x L (mm)	Réf. Émaillé	Réf. Laqué	Réf. Mélaaminé non magnétique	Réf. Bi laqué blanc et liège
450 x 600	19101	19161	20510	16078
600 x 900	19102	19162	20520	16075
900 x 1200	19103	19163	20530	16076
900 x 1500				16077
900 x 1800	19104	19164	20540	
1000 x 1500	19110	19170	20580	
1000 x 2000	19100			
1200 x 1500	19105	19165	20550	
1200 x 1800	19106	19166	20560	
1200 x 2000	19112			
1200 x 2100	19107	19167	20570	
1200 x 2400	19108			
1200 x 3000	19109			
1200 x 4000*	19111			

\* Le format 120x400cm est livré en 2 parties.

## TRIPTYQUE BLANC GAMME OFFICE



**3 fois plus de place pour écrire !  
Profitez des 5 faces pour exposer votre réunion.**

Encombrement réduit lorsque les 2 volets sont rabattus.  
Surface d'écriture pour feutre effaçable à sec.

- > Encadrement en alu anodisé
- > Auget 30cm encliquetable\*

### Surfaces d'écriture

- > **Émaillé** : magnétique, usage intensif, surface garantie à vie (fond vert ou blanc).
- > **Laqué** : magnétique, usage traditionnel, surface garantie 5 ans.

*\*Livré avec chevilles et vis.  
Existe également en émaillé vert et mixte et sur piétement à roulettes (nous consulter).*



Dim. Hors Tout H x L (mm)	Réf. Émaillé	Réf. Laqué
1200 x 4000	19297	19296
1000 x 3000	19299	19308
900 x 2400	19300	19304
1200 x 3000	19301	19305
1000 x 4000	19302	19306



## TABLEAU ROTATIF

Pratique, il se place partout là où vous le désirez !

- > Monté sur piétement en acier laqué gris avec auget intégré sur toute la longueur.
- > Surfaces blanches dans nos deux qualités : émail 800° C ou laqué
- > Cadre alu anodisé naturel.
- > Traverse en acier laqué noir servant de porte feutres et accessoires.
- > Poignée de blocage.

Hauteur du piétement : 1,40 m sur 4 roulettes de 50mm à frein. Profondeur : 55cm



Dim. Hors Tout H x L (mm)	Réf. Émaillé	Réf. Laqué
900 x 1200	19203	19205
900 x 1800	19204	19206
1200 x 1500	19210	19211



## TABLEAU MOBILE RECTO/VERSO

Tableau mobile double face pour l'écriture ou l'affichage.

- > Encadrement alu anodisé.
- > Piétement en tube acier laqué gris
- > Traverse en alu anodisé pour une plus grande rigidité.
- > Le piétement peut recevoir un tableau simple ou double 120 ou 200 cm maximum

Livré avec un auget de 30cm et 4 roulettes Ø 50mm à frein.

3 versions :

- > Version liège : pour l'affichage avec punaises
- > Version laquée : pour l'affichage avec aimants ou écriture au feutre effaçable à sec. Livré avec un auget de 30 cm
- > Version mixte : 1 face liège, 1 face laquée. Tableau double face encadrement alu anodisé.

Dim. Hors Tout H x L (mm)	Réf. Liège	Réf. Laqué	Réf. Mixte
900 x 1200	22501	22521	25541
900 x 1800	22511	22522	
1200 x 900	22510	22520	22540

## TABLEAUX ET TRIPTYQUES SCOLAIRES



### TABLEAU ÉMAILLÉ NF34

Surface en tôle émaillée 800° C effaçable à sec\*, magnétique.

- > Support 10mm contrebalancé.
- > Cadre en alu anodisé, coins arrondis en zamak.
- > Auget porteur de la longueur du tableau facilitant la pose, en aluminium anodisé double épaisseur avec embouts de protection vissés.
- > Crochets porte-carte intégrés dans le profil supérieur.

\* Les versions semi-mates doivent être effacées avec un chiffon humide.

Le format 120x400cm est livré en 2 parties.

Dim. Hors Tout H x L (mm)	Réf. Blanc	Réf. Vert	Réf. Blanc semi-mat *
900 x 1200	34008	34108	34008MAT
1000 x 1200	34009	34109	34009MAT
1000 x 1500	34011	34111	34011MAT
1000 x 2000	34000	34104	34000MAT
1000 x 3000	34013	34113	34013MAT
1200 x 1500	34001	34105	34001MAT
1200 x 2000	34010	34110	34010MAT
1200 x 2400	34004	34102	34004MAT
1200 x 3000	34005	34103	34005MAT
1200 x 4000*	34006	34107	34006MAT



### TABLEAU ROTATIF

Tableau rotatif sur un axe vertical, spécialement conçu pour l'enseignement.

Surface en tôle émaillée 800° C effaçable à sec.

- > Tableau 100x120cm avec coins arrondis en zamak et encadrement en alu anodisé.
- > Bloqueur du tableau en polyamide.
- > Armature en acier laqué gris montée sur 4 roulettes de 50mm à frein

Réf. Blanc	Réf. Vert	Réf. Mixte
19212	19212V	19212BV



## TRIPTYQUE SCOLAIRE NF34



Portée musicale    Lignage tous les 10 cm    Seyes    Quadrillage 10x10 cm



- > Surface en tôle émaillée 800° C effaçable à sec, magnétique.
- > Support 10mm contrebalancé.
- > Cadre en alu anodisé, coins arrondis en zamak.
- > Auget porteur de la longueur du panneau central facilitant la pose, en aluminium anodisé double épaisseur avec embouts de protection vissés.
- > Crochets porte-carte intégrés dans le profil supérieur.
- > Charnières de sécurité en zamak réglables en dureté pour maintien des volets ouverts, fermés ou orientés vers une partie de l'auditoire.



Dim. Hors Tout H x L (mm)	Réf. Blanc	Réf. Vert	Réf. Mixte	Réf. Blanc semi-mat *
1200 x 4000	34300	34300V	34300BV	34300MAT
1000 x 4000	34301	34301V	34301BV	34301MAT
1200 x 3000	34302	34302V	34302BV	34302MAT
1000 x 3000	34304	34304V	34304BV	34304MAT
90x240cm	34303	34303V	34303BV	34303MAT

Livré assemblé en 1 colis.

\*uniquement la partie centrale est mate.



## PISTE GRAPHIQUE

Idéal pour l'apprentissage de l'écriture en s'adaptant à la taille de l'enfant !

**SUR PIEDS :** tableau double face blanc, longueur de 2 mètres.

- > Surface en acier émaillé 800° C.
- > Encadrement alu anodisé.
- > Réglable en hauteur de 75 à 140cm.
- > Piétement en acier laqué rouge, bleu ou jaune monté sur 4 roulettes, diamètre 50mm à frein.
- > Tableau 600x2000mm.

Fourni avec 2 augets.

**MURALE :** tableau simple face blanc, fixation aux 4 angles.  
Tableau 600x2000mm.

Visserie fournie.

Réf. Murale	Réf. Sur pieds Rouge RAL 3020	Réf. Sur pieds Bleu RAL 5010	Réf. Sur pieds Jaune RAL 1012
19220	19221	19222	19223



## TABLEAU DESIGN

Les qualités d'un tableau blanc, le design en plus !

Ce tableau stylisé aux bords polis et coins arrondis s'accordera avec tout type de mobilier.

Tableau en verre trempé, magnétique, effaçable à sec.

Livré avec un auget porte-feutres, 5 aimants et une brosse d'effaçage

Dim. Hors Tout H x L (mm)	Réf. BLANC
600 x 900	20730
900 x 1200	20731
1000 x 1500	20732

## CARTES GÉOGRAPHIQUES



Nos cartes existent en 3 versions :

- > Souple (plastique souple)
- > Rigide (plastifiée rigide, encadrement alu anodisé)
- > Magnétique (plastifiée rigide, encadrement alu anodisé magnétique).

Modèle carte	Réf. Souple	Réf. Rigide	Réf. Magnétique
Carte du monde	18340	18342	18343
Carte d'Europe	18230	18232	18233
Carte de France	18100	18102	18103

Surface permettant l'utilisation de feutres effaçables à sec ou à l'eau

[www.planorga.com](http://www.planorga.com)

## ACCESSOIRES



	Réf.
Bombe de nettoyage	22250

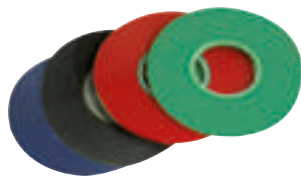

Ruban adhésif pour lignage	Réf.
Coloris 03 à 04 et 14 - Hxl 0,3x800cm	02758



### Préciser le coloris choisi

Feutres effaçables à sec	Réf.
Couleurs assorties (noir, bleu, rouge, vert)	22100
De même couleur	22105



	Réf.
Brosse d'effaçage magnétique pour craies	22156



	Réf.
Brosse d'effaçage magnétique pour feutres	22116
Recharge (lot de 10)	22117



Boîte de 100 craies enrobées naturelles écologiques	Réf.
Très longue durée blanches	34901
Très longue durée couleurs	34902



	Réf.
Lot de 2 feutres noirs pour tableau en verre	22114
Lot de 4 aimants haute puissance 10mm	22115



Kit outils de traçage magnétiques	Réf.
1 rapporteur 180°, 1 règle 1 m démontable, 1 équerre 60° en plastique incassable jaune avec poignée noire amovible.	34900



Kit de départ	Réf.
4 marqueurs (noir, bleu, rouge, vert), 1 brosse d'effaçage magnétique, 10 recharges en feutre pour brosse, 1 bombe de nettoyage 250 ml, 6 aimants.	22115



Aimants	Réf.
Boîte de 6 aimants rectangulaires 25x12mm.	22225
Sachet de 5 plots de 45mm, coloris 01 à 04 et 14	22245
Sachet de 12 plots de 30mm, coloris 01 à 04 et 14	22230
Sachet de 12 plots de 20mm, coloris 01 à 04 et 14	22220
Sachet de 20 plots de 10mm, coloris 01 à 04 et 14	22210



GRIP'DOC	Réf.
L 31cm	22125
L 58cm	22126
L 88cm	22127
L 118cm	22128



Patère magnétique (lot de 5)	HxL (mm)	Charge	Réf.
	76 x 35	3kg	22270
	106 x 35	4kg	22271
	137 x 35	6kg	22272

## ÉCRITURE

# CHEVALETS DE CONFÉRENCE

### LE CLASSIQUE

- > Pieds télescopiques réglables jusqu'à 1900mm.
- > Dimensions utiles d'écriture maxi : 1000x680mm.
- > Fond mélaminé blanc effaçable à sec (non magnétique).
- > Système de barrettes pivotantes de chaque côté pour augmenter la surface de présentation.
- > Dimensions Hors Tout HxLxP (mm) : 1900x890x825

Livré sans bloc de papier.



**Carton de 5 recharges de 48 feuilles unies.**  
60g/m<sup>2</sup>. 1000 x 650 mm.  
Ref. RECHPA

Dim. Hors Tout H x L x P (mm)	Dim. utiles H x L (mm)	Réf.
1900 x 890 x 825	1000 x 680	CHPA1006

### LE CYGNUS

**Élégant et haut de gamme, ce chevalet agrémenté avec distinction un bureau ou une salle de réunion.**

- > Auget et barrette en alu anodisé.
- > Fixation universelle.

Livré avec 5 roulettes de 50mm à frein.

Livré sans bloc de papier.



**Carton de 5 recharges de 48 feuilles unies.**  
60g/m<sup>2</sup>. 1000 x 650 mm.  
Ref. RECHPA

Dim. Hors Tout H x L (mm)	Réf. Laqué	Réf. Mélaminé
1880 x 670	21950	21960

### CHEVALET SUR ROULETTES

- > Pieds télescopiques réglables jusqu'à 2200mm.
- > Dimensions Hors Tout HxLxP (mm) : 2200 x 706 x 600.
- > Dimensions utiles d'écriture maxi : 1000x680mm.
- > Fond en tôle d'acier blanc effaçable à sec magnétique.
- > Système de barrettes pivotantes de chaque côté pour augmenter la surface de présentation.
- > 5 roulettes verrouillables.

Livré sans bloc de papier.



**Carton de 5 recharges de 48 feuilles unies.**  
60g/m<sup>2</sup>. 1000 x 650 mm.  
Ref. RECHPA

Dim. Hors Tout H x L x P (mm)	Dim. utiles HxL (mm)	Réf.
2200 x 706 x 600	1000x680	CHPA1006R



# ÉCRITURE

## MURS D'ÉCRITURE

### MUR POUR ÉCRITURE IWALL

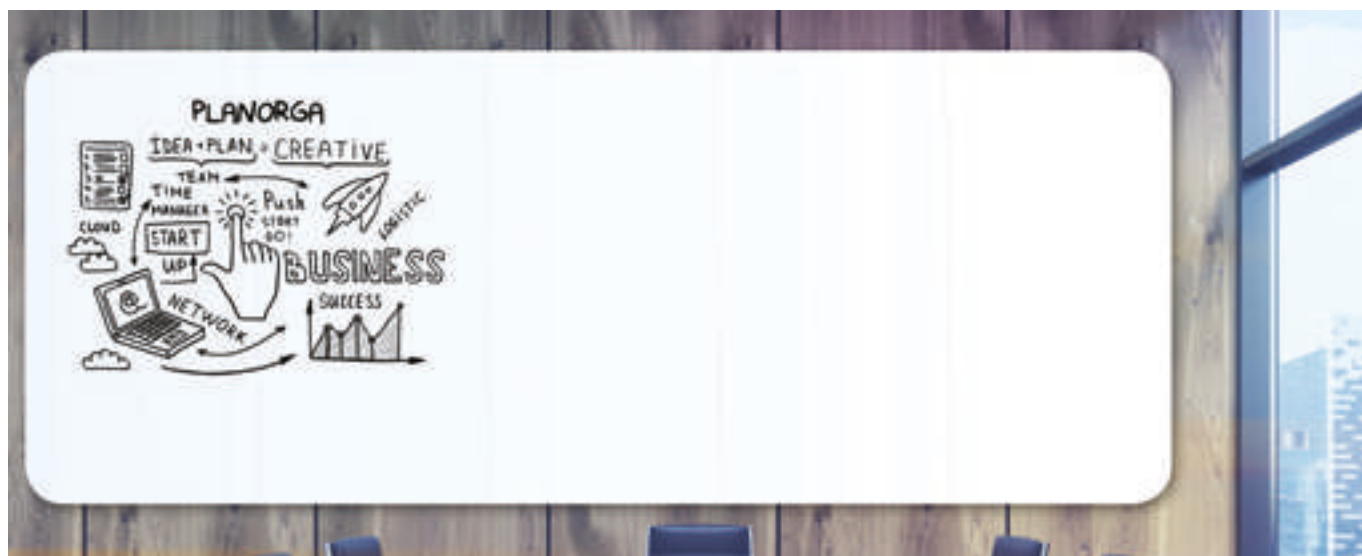

iWall est un mur d'écriture émaillé disponible en 3 dimensions.

La finition des bordures arrondies et laquées noires lui confère un design moderne et épuré.

Il vous permettra d'exprimer vos idées, plans et projets à grande échelle. Bords arrondis et laqués noirs.

Dim. Hors Tout H x L (mm)	Nombre de panneaux	Réf.
1980 x 2940	3	20100
1980 x 3920	4	20101
1980 x 4900	4	20102

### MUR SUR MESURE



Permet de créer un mur d'écriture et d'affichage sur mesure.

Avec la grande hauteur de chaque panneau 200cm au maximum, et sa largeur de 590cm au maximum, ce mur d'écriture s'adaptera au mieux à vos locaux. Assemblé par un système de feuillure.

Prix au m<sup>2</sup> : Nous consulter.

	Réf.
Mur d'écriture	MURPLANO

# PROJECTION

## ÉCRAN MANUEL MI

Avec dispositif d'arrêt toute hauteur (tous les 10 cm environ).

- > Toile classée au feu MI : blanc mat.
- > Fixations mixtes, murales ou plafond intégrées aux extrémités de l'écran.

Garantie 3 ans

Dim. Utile H x L (mm)	Réf.
1350 x 1800	15475
1500 x 1500	15752
1500 x 2000	15755
1800 x 1800	15753
2000 x 2000	15754
Paire de pattes d'écartement 50 x 100	15745

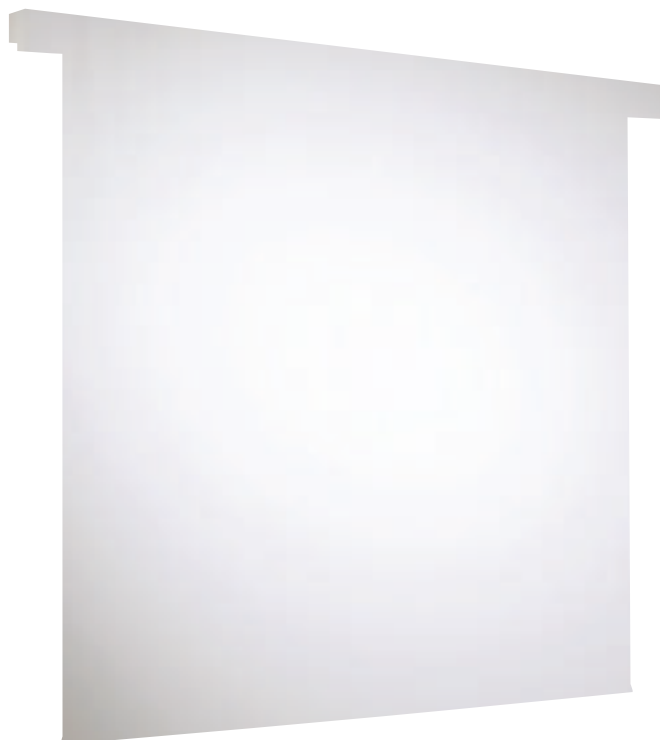

## ÉCRAN MANUEL



Avec dispositif d'arrêt toute hauteur (tous les 10 cm environ).

- > Toile blanc mat.
- > Fixations mixtes, murales ou plafond intégrées aux extrémités de l'écran.

Dim. Utile H x L (mm)	Réf.
1500 x 1500	15580
1800 x 1800	15581
1500 x 2000	15582

## ÉCRAN MOTORISÉ



- > Toile blanc mat avec bordures noires.

Télécommande incluse.  
Possibilité de fixation au mur ou au plafond.

Dim. Utile H x L (mm)	Réf.
1350 x 1800	15590
1500 x 2000	15591
1800 x 2400	15592



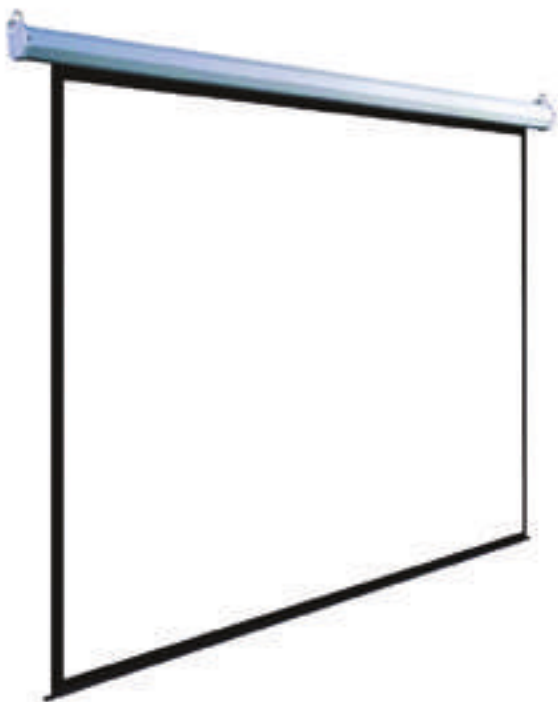

## ÉCRAN MOTORISÉ M1

Cette gamme d'écran est garantie 1 an.

► Toile M1 blanc mat avec bordures noires.

*Télécommande incluse.*

*Possibilité de fixation au mur ou au plafond.*

Dim. Utile H x L (mm)	Réf.
1275 x 1700	15521
1575 x 2100	15522
1725 x 2300	15523
1800 x 1800	15518
2000 x 2000	15519
2400 x 2400	15520

## ÉCRAN MODÈLE ÉLECTRIQUE



Ecran modèle électrique, très fonctionnel, ultra compact et simple à intégrer grâce à son carter de section carrée 10 x 10 cm en acier laqué blanc. La barre de lestage triangulaire s'intègre parfaitement au carter lorsque l'écran est enroulé. Aucune visserie n'est apparente une fois l'écran installé.

► Toile classée au feu M1 blanc mat.

*Livré avec un interrupteur de commande 3 positions : haut, bas et stop. Possibilité de fixation au mur ou au plafond. Garantie 3 ans*

Dim. Utile H x L (mm)	Réf.
1250 x 2000	15551
1350 x 1800	15528
1500 x 2000	15529
1500 x 2400	15552
1800 x 1800	15525
1800 x 2400	15530
1870 x 3000	15553
2000 x 2000	15526
2250 x 3000	15534
2400 x 2400	15527

## ACCESSOIRES



Désignation	Réf.
Paire de pattes d'écartement de 10 cm	15531
Télécommande radio	15524
Pointeur laser LP 160	15982

# ÉCRITURE

## MURS VÉGÉTALISÉS



Photo non contractuelle

### VÉGÉTATION NATURELLE

Nous proposons les meilleures solutions d'intégration de végétal naturel à votre mesure.

Les végétaux que nous travaillons sont stabilisés afin de vous affranchir de tout entretien et cela durant plusieurs années.

Ce procédé consiste à remplacer la sève des plantes par un substrat 100% naturel et biodégradable à base de glycérine.

#### Gamme JARDIN COMPOSÉ

Découvrez quatre gammes décoratives en végétal stabilisé.

Nos cadres ronds noirs - diamètre 18, 23 et 28 cm - apporteront une pétillance naturelle à vos murs.

La mousse et le lichen utilisés ne vous demanderont aucun entretien.

Dim. Hors Tout H x L (mm)	Réf.
700 x 1000	17360
1000 x 1800	17361

### JARDIN COMPOSÉ

A la fois tableau et mur composé, Planorga vous propose 4 créations naturellement végétales.

Les 4 compositions habillent de végétal les murs de façon originale et économique.

Le lichen saura garder son aspect naturel durant plusieurs années sans apport d'eau, ni de lumière naturelle.

*Fixation murale incluse. Lichens stabilisés.*

La stabilisation consiste à stopper en douceur le processus de vieillissement des végétaux en substituant la sève d'origine, par un substrat 100% naturel et biodégradable à base de glycérine.

- > BELECOLO : ensemble de 4 cadres noirs lichen vert citron et 1 cadre noir en mousse naturelle 28 cm
- > CANOPÉE : ensemble de 6 cadres noirs lichen vert citron et 3 cadres noirs en mousse naturelle 23 cm
- > ENVOLÉE : ensemble de 4 cadres noirs lichen vert citron et 3 cadres noirs en mousse naturelle 18 cm
- > VERTIGE : ensemble de 5 cadres noirs lichen vert citron et 1 cadre noir en mousse naturelle 18, 23 et 28 cm
- > OPTION : encadrement blanc

Composition	Réf.
BELECOLO	17305
CANOPEE	17306
ENVOLEE	17307
VERTIGE	17308

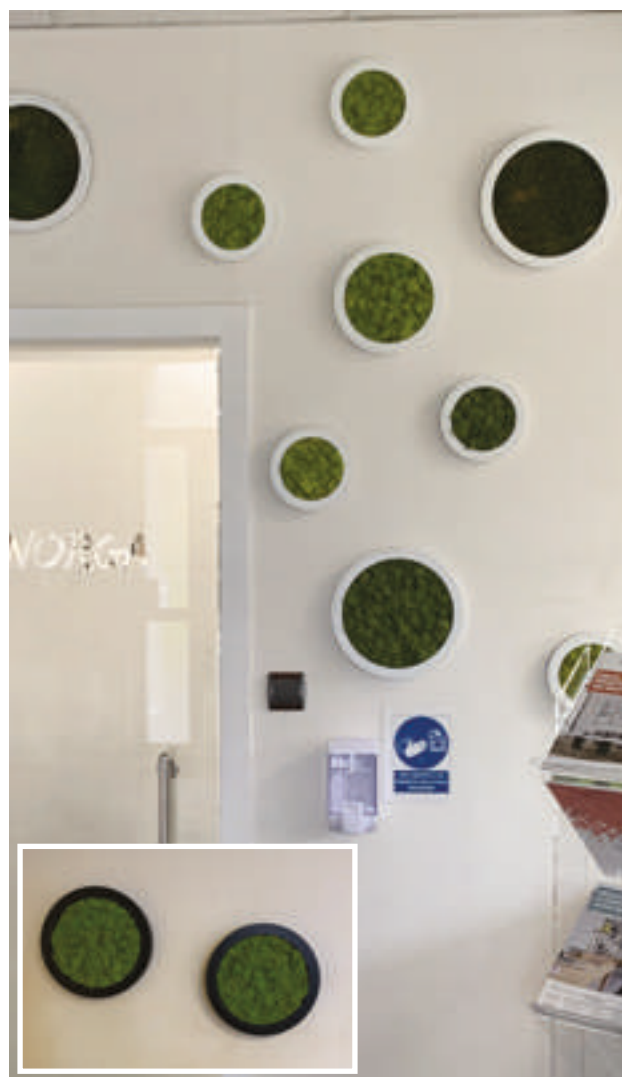

Photos non contractuelles



Tableau végétal lichen



Tableau végétal mousse



Tableau végétal mousse boule



Tableau végétal zen



Tableau végétal forêt



Tableau végétal nature

Tableau en bois blanc 60 x 80 cm avec sa Marie-Louise en aluminium laquée blanc et un décor en végétal naturel stabilisé.

Avec leurs lignes résolument épurées et contemporaines, les Jardins Concentrés magnifient les espaces, que ce soit à l'unité ou en enfilade.

Le végétal naturel utilisé est stabilisé. Un processus 100% biodégradable consistant à remplacer la sève par un substrat à base de glycérine. Dès lors, ce végétal ne nécessite aucun entretien, ni arrosage, ni lumière particulière. Il habille ainsi, les espaces intérieurs durant plusieurs années.

Tableau	Dim. Hors Tout H x L (mm)	Réf.
Tableau végétal LICHEN - 420 x 320 - blanc	800 x 600	17330
Tableau végétal MOUSSE - 420 x 320 - blanc	800 x 600	17331
Tableau végétal MOUSSE BOULE - 420 x 320 - blanc	800 x 600	17332
Tableau végétal ZEN - 420 x 320 - blanc	800 x 600	17333
Tableau végétal FORET - 420 x 320 - blanc	800 x 600	17334
Tableau végétal NATURE - 420 x 320 - blanc	800 x 600	17335



**ÉQUIPE-  
MENT  
POUR  
L'ENTRE-  
PRISE**

# ÉQUIPEMENT POUR L'ENTREPRISE

## RAYONNAGE

### RAYONNAGE BASIC

Montant et ceinture tablette acier finition galvanisée sendzimir.  
Recouvrement agglo épaisseur 8 mm ou tôle épaisseur 0.6 mm galva sendzimir.  
Embout plastique au niveau de la base des montants pour éviter le poinçonnement du sol.  
Charge de 90 kg par tablette uniformément répartie.

Montant hauteur 1800 mm en une partie, possibilité de faire des baies départ et suivant.

Dimensions utiles tablette :  
920x385 et 920x585.

Livré en un colis baie départ  
ou baie suivante.  
Charge nominale : 90kg par tablette



Désignation	Nombre de tab/ niveau x	Dim. Hors Tout H x L x P (mm)	Réf.
Kit bois GZ DÉPART	4	1800 x 1000 x 400	RAYBB181044D
Kit bois GZ SUIVANT	4	1800 x 1000 x 400	RAYBB181044S
Kit bois GZ DÉPART	4	1800 x 1000 x 600	RAYBB181064D
Kit bois GZ SUIVANT	4	1800 x 1000 x 600	RAYBB181064S
Kit tôle GZ DÉPART	4	1800 x 1000 x 400	RAYBT181044D
Kit tôle GZ SUIVANT	4	1800 x 1000 x 400	RAYBT181044S
Kit tôle GZ DÉPART	4	1800 x 1000 x 600	RAYBT181064D
Kit tôle GZ SUIVANT	4	1800 x 1000 x 600	RAYBT181064S



### RAYONNAGE POUR DOSSIERS SUSPENDUS ET ARCHIVES

Rayonnage de bureau polyvalent grâce à sa tablette acceptant les dossiers suspendus, boîtes d'archives, classeurs, objets divers.

- > 2 Longueurs utiles : 1000 ou 1200mm.
- > Hauteur : 2000 ou 2200mm
- > Profondeur : 362mm.
- > Etagère de bureau avec tablettes et montants finition blanc RAL 9016.
- > Montants ép. 0,8mm et tablettes ép. 0,8mm.
- > Embouts plastiques pour la protection des sols.
- > Rigidité assurée par un croisillon arrière.
- > Réglage des tablettes tous les 25mm.

### ACCESSOIRES RECOMMANDÉS

Désignation	Longueur (mm)	Poids (kg)	Réf.
Tablette proclass ral 9016	1000	3.064	RAYAACC001
Tablette proclass ral 9016	1200	3.633	RAYAACC002

Dim. Hors Tout H x L (mm)	Modèle	Poids (kg)	Nombre de tab/ niveaux	Réf.
2000 x 1000	Départ	31.297	7	RAYA201037D
2000 x 1000	Suivant	26.982	7	RAYA201037S
2000 x 1200	Départ	35.367	7	RAYA201237D
2000 x 1200	Suivant	31.053	7	RAYA201237S
2200 x 1000	Départ	35.162	8	RAYA221038D
2200 x 1000	Suivant	30.447	8	RAYA221038S
2200 x 1200	Départ	39.802	8	RAYA221238D
2200 x 1200	Suivant	35.086	8	RAYA221238S

## RAYONNAGE MÉTALLIQUE LEADER 5 NIVEAUX



Le rayonnage 5 niveaux Protub idéal pour l'atelier. Très robuste avec des montants réalisés en tube acier carré de 25mm doublés par des manchons.

- Rigide : tous les éléments sont soudés.
- Modulaire : utilisation des composants standards et de nombreux accessoires.
- Intervalle entre 2 tablettes : 355mm.
- 5 éléments composent le rayonnage : rayonnage, tablette, intercalaire, manchon, réhausse

Existe en 6 profondeurs.

Autres dimensions en hauteur, longueur et hauteur de cases sur demande

### Plateaux fibre

Dim. Hors Tout L x P (mm)	Poids (kg)	Réf.
970 x 300	0,72	RAYIPLA1030
970 x 400	0,97	RAYIPLA1040
970 x 500	1,21	RAYIPLA1050
970 x 600	1,45	RAYIPLA1060
970 x 700	1,69	RAYIPLA1070
970 x 800	1,93	RAYIPLA1080
1220 x 300	0,91	RAYIPLA1230
1220 x 400	1,22	RAYIPLA1240
1220 x 500	1,52	RAYIPLA1250
1220 x 600	1,82	RAYIPLA1260
1220 x 700	2,13	RAYIPLA1270
1220 x 800	2,43	RAYIPLA1280

Dim. Hors Tout H x L x P (mm)	Poids (kg)	Nombre de tab/niveaux	Charge par niveau (kg)	Réf.
1875 x 1000 profondeur de 300 à 800	28,121	5	300	RAYI1810X5
1875 x 1250 profondeur de 300 à 800	32,721	5	240	RAYI1812X5
1875 x 2000 profondeur de 300 à 800	52,431	5	300	RAYI1820X5
1875 x 2500 profondeur de 300 à 800	61,031	5	240	RAYI1825X5
1875 x 3000 profondeur de 300 à 800	74,761	5	300	RAYI1830X5
1875 x 3750 profondeur de 300 à 800	87,721	5	240	RAYI1837X5
1875 x 4000 profondeur de 300 à 800	97,751	5	300	RAYI1840X5
1875 x 5000 profondeur de 300 à 800	114,951	5	240	RAYI1850X5
1875 x 6000 profondeur de 300 à 800	143,071	5	300	RAYI1860X5
1875 x 7500 profondeur de 300 à 800	168,871	5	240	RAYI1875X5

Le X est à remplacer par la profondeur souhaitée (chiffre de 3 à 8)  
 ex : RAYI181055 : l'avant dernier 5 concerne la profondeur, donc pour  
 - la profondeur 400 : la réf doit être RAYI181045  
 - la profondeur 300 : la réf doit être RAYI181035  
 etc...



Montage très rapide et simple

## TABLE D'EMBALLAGE



La table d'emballage PROVOST, prête à l'emploi, est munie d'accessoires incontournables pour les opérations d'emballage classiques. Son ergonomie permet un travail efficace, précis et confortable.

- Sa structure robuste en tube et tôle d'acier supporte jusqu'à 300kg uniformément répartis.
- Le poste d'emballage est facile et rapide à monter.
- Existe en format : 1600x800mm ou 2000x800mm, mélaminé gris épaisseur 22mm.
- Finition peinture Epoxy RAL 7035 et 7024.



9



6



1



2



3

Dim. Hors Tout L x P (mm)	Poids (kg)	Réf.
1600 x 800	56,15	MOBTEI680
2000 x 800	67,6	MOBTE2080

### ACCESSOIRES RECOMMANDÉS

Désignation	Hauteur (mm)	Longueur (mm)	Largeur (mm)	Profondeur (mm)	Poids (kg)	Réf.
1 Extension latérale	-	395	-	70	12	MOBTEACCEL
2 Support écran pour écran 12" à 22"	-	118 ou 338	-	-	5	MOBTEACCEA
3 4 séparateurs fils pour étagères	200	1600 & 2000	-	340	-	MOBTEACCS2
	300	1600 & 2000	-	340	0,39	MOBTEACCS3
4 Caissons pour postes d'emballage	225	480	-	610	4,5	MOBTEACCCP
5 Tiroir individuel pour table d'emballage	230	480	-	550	5	MOBTEACCTI
6 Collecteur à déchets pour table d'emballage	600	590	-	282	2,38	MOBTEACCCD

Désignation	Pour structure	Dim. utiles (mm)	Finition	Poids (kg)	Réf.
7 Étagère intermédiaire	L1600	L1472 x P253	Gris RAL 7024	40	MOBTEACCEI16
	L2000	L1872 x P253		40	MOBTEACCEI20
8 Étagère carton	L1600	L1484 x P380	Gris RAL 7035	50	MOBTEACCEC16
	L2000	L1884 x P380		50	MOBTEACCEC20
9 Dévidoir supérieur ou inférieur	L1600	L1385	Électrozinguée	20	MOBTEACCD16
	L2000	L1785		20	MOBTEACCD20
10 Lot de 2 montants	L1600 & L2000	H761	Gris RAL 7035	-	MOBTEACCM1620
11 Règle de coupe	L1600	L1560	Électrozinguée	-	MOBTEACCR16
	L2000	L1960		-	MOBTEACCR20

## DIABLES DE MANUTENTION



**Roue caoutchouc noir**  
Pour sol plat et lisse (Ø 250 mm).



**Roue pneumatique**  
Pour sol abîmé (Ø 260 mm)



**Roue caoutchouc gris non marquant**  
Pour sol technique (Ø 250 mm)



**Roue étoile**  
Pour le franchissement d'obstacles (Ø 160 mm x 3)



**Poignées ouvertes anti-écrasement**  
Pour une bonne préhension

**Poignées fermées**  
Pour maintenir la charge à chaque étape de la manutention

**Pelle fixe**  
Pour la manutention des bacs et carton





**Bavette repliable**  
Pour les charges plus volumineuses



**Diable en acier facile à manier, outil indispensable dans votre atelier.**

Version	Type	Dim. hors tout H x L x P (mm)	Pelle fixe L x P (mm)	Bavette L x P (mm)
250kg	Pelle fixe pelle + bavette	550 x 460 x 1130	400 x 210	330 x 400

**Autres modèles sur demande**

	Charge	Poignées		Pelles		Roues				Réf
		250 kg	Ouvertes	Fermées	Fixe	Fixe + bavette	Caoutchouc noir	Caoutchouc gris	Pneumatique	
 Poids : 15kg	✓	✓		✓		✓				MANDIA2501N
	✓	✓		✓			✓			MANDIA2501G
	✓	✓		✓				✓		MANDIA2501P
	✓	✓		✓					✓	MANDIA2501E
 Poids : 17kg	✓	✓			✓	✓				MANDIA2501NB
	✓	✓			✓		✓			MANDIA2501GB
	✓	✓			✓			✓		MANDIA2501PB
	✓	✓			✓				✓	MANDIA2501EB
 Poids : 18kg	✓		✓	✓		✓				MANDIA2502N
	✓		✓	✓			✓			MANDIA2502G
	✓		✓	✓				✓		MANDIA2502P
	✓		✓	✓					✓	MANDIA2502E
 Poids : 22kg	✓		✓		✓	✓				MANDIA2502NB
	✓		✓		✓		✓			MANDIA2502GB
	✓		✓		✓			✓		MANDIA2502PB
	✓		✓		✓				✓	MANDIA2502EB



## CHARIOTS DE MANUTENTION



Plateau bois : épaisseur 15 mm



Panneau résistant à l'humidité, aux chocs et aux rayures

500kg



4 roulettes pivotantes Ø 125mm à bandage caoutchouc.

Uniquement pour le chariot 4



À emboîter

Economique et universel, ces chariots de manutention trouveront leur place dans les bureaux, les ateliers et les salles d'archives.

Dim. Hors Tout H x L x P (mm)	Charge UR (kg)	Poids (kg)	Diamètre roues (mm)	Dossier / Ridelles	Réf
1 920 x 1160 x 450	250	10	125		MANCHA001
2 840 x 1020 x 480	250	15	125	1 dossier	MANCHA002
3 1000 x 1075 x 676	500	26	200	1 dossier nu	MANCHA003
3 1000 x 1225 x 676	500	27	200	1 dossier nu	MANCHA004
3 1000 x 1225 x 776	500	28	200	1 dossier nu	MANCHA005
4 915 x 800 x 535	200	15.2	125	1 dossier	MANCHA006
4 915 x 1100 x 535	200	16.5	125	1 dossier	MANCHA007
5 1680 x 1430 / 2200 x 530	120	15	-	Penderie	MANCHA008
6 1000x1075x676	500	26	200	Grillagé	MANCHAACC003
6 1200x1225x676	500	27	200	Grillagé	MANCHAACC004
6 1200x1225x776	500	28	200	Grillagé	MANCHAACC005

## ACCESSOIRES RECOMMANDÉS POUR LE PRODUIT 4

Réf.	Désignation	Format	Diamètre roues (mm)	Poids (kg)
7 MANCHAACC001	Tablette écriteire	A4	-	0.5

# ÉQUIPEMENT POUR L'ENTREPRISE

## SIGNALISATION LOGISTIQUE



### LETTRES ET CHIFFRES ADHÉSIFS

Idéal pour le marquage sur rayonnages, bacs plastique, boîtes d'archives hauteur 15, 25, 50, 75mm.

Format étiquettes (mm)	Hauteur caractères (mm)	Caractères panachés	Composition des séries	Nombre de caractères/carte	Fond jaune	Fond blanc
19 x 14	15	0 - 9	4 x (0-5) - 3 x (6-9)	36	LCPH1509JA	LCPH1509BL
		A - Z	2 x (A-J) - 1 x (K-Z)	36	LCPH15AZJA	LCPH15AZBL
38 x 22	25	0 - 9	3 x (0) - 2 x (1-9)	21	LCPH2509JA	LCPH2509BL
		A - J	3 x (A) - 2 x (B-J)	21	LCPH25AJJA	LCPH25AJBL
		K - Z	2 x (K-O) - 1 x (P-Z)	21	LCPH25KZJA	LCPH25KZBL
57 x 22	50	0 - 9	2 x (0-5) - 1 x (6-9)	16	LCPH5009JA	LCPH5009BL
		A - J	2 x (A-F) - 1 x (G-J)	16	LCPH50AJJA	LCPH50AJBL
		K - Z	1 x (K-Z)	16	LCPH50KZJA	LCPH50KZBL
89 x 38	75	0 - 9	1 x (0-9)	10	LCPH7509JA	LCPH7509BL
		A - J	1 x (A-J)	10	LCPH75AJJA	LCPH75AJBL
		K - Z	1 x (K-N/P-Z) - 5 x (O)	10	LCPH75KZJA	LCPH75KZBL

### POCHOIRS

**Convient parfaitement pour le marquage au sol.** Pochoir réalisé en PVC 1mm réutilisable pour un marquage longue durée. Support souple permettant un marquage sur des surfaces lisses non plates (type poteau, bidon, citerne...). A utiliser en intérieur ou en extérieur.

- Peinture de haute qualité aspect satiné/brillant pour limiter l'encrassement.
- Excellent pouvoir couvrant, très bonne résistance à l'abrasion et aux produits chimiques.
- Conforme aux normes environnementales.
- Contenance de 750ml.

*Bombe de peinture en option.  
Disponible avec message prédéfini ou en chiffres et lettres.  
Personnalisation de noms, textes ou logos sur demande.*



1 Kit Pochoir	H. 120mm	H. 250mm
Lettre A à Z	POCIH120	POCIH250
Chiffre 0 à 9	POC2H120	POC2H250

2 Peinture	Jaune	Blanc	Noir
Aérosol	BPJA	BPBC	BPNR

3 Pochoir	Dim. Hors Tout H x L (mm)	Ref.
Accès réservé	400 x 600	POC4
Défense d'entrer	400 x 600	POC5
Défense de fumer	400 x 600	POC6
Parking clientèle	400 x 600	POC8
Logo handicap	400 x 600	POC29

Fabricant français depuis plus de 40 ans, SATA / PLANORGA conçoit et réalise vos supports de communication visuelle. Située dans le Nord, notre unité de production de 8000m<sup>2</sup> nous permet de réaliser vos commandes à l'unité ou en grande série, aux formats standards ou sur-mesure.

Afin de garantir à ses revendeurs une relation commerciale claire et sans équivoque, SATA ne fait aucune vente "directe". Nos produits sont donc distribués exclusivement par nos clients. Les utilisateurs finaux qui nous contactent sont renvoyés vers l'un de nos revendeurs / distributeurs le plus proche.

## CONDITIONS GÉNÉRALES DE VENTE DE LA SOCIÉTÉ SATA 1<sup>ER</sup> FÉVRIER 2021

Les CGV s'appliquent sans aucune restriction, de plein droit à l'ensemble des produits proposés à la vente par SATA et forment le socle de la négociation commerciale. Elles prévalent sur tout autre document, s'appliquent dès leur entrée en vigueur à l'ensemble des commandes, y compris celles en cours, et sont réputées acceptées sans réserve par le Client dès la conclusion d'une commande, toute dérogation aux Présentes devant faire l'objet d'un accord express entre les Parties. Tout autre document n'est donné qu'à titre informatif et ne constitue pas un document contractuel engageant la responsabilité de SATA. Ces points sont déterminants du consentement de SATA.

**1. COMMANDE :** En adhérant aux CGV, le Client reconnaît expressément avoir été parfaitement et exhaustivement informé et conseillé par SATA sur les produits de la gamme, en particulier sur ceux faisant l'objet de sa commande. En sa qualité de professionnel averti, le Client est réputé connaître parfaitement l'ensemble des normes juridiques et/ou contraintes techniques relatives à la poursuite de son activité et s'engage à informer SATA de manière exhaustive de toute information susceptible d'avoir une incidence directe ou indirecte sur sa commande, de ses besoins. A défaut, SATA ne saurait voir sa responsabilité engagée de quelque façon de ce chef. Par commande, nous entendons tout ordre relatif aux produits figurant sur les tarifs de SATA et accepté par cette dernière. Elle est réputée irrévocablement acceptée par le Client dès la délivrance d'un accusé de réception de commande par SATA et ne pourra donc plus faire l'objet d'une annulation ou d'une modification sans accord express de SATA.

**2. PRIX :** Le tarif en vigueur peut être révisé à tout moment après information des Clients, la modification tarifaire étant automatiquement applicable à la date indiquée sur le nouveau tarif. Les produits sont facturés en euros, au prix indiqué sur l'accusé de réception du bon de commande. Ils sont calculés nets et sans escompte, et correspondent exclusivement aux produits faisant l'objet de la commande. Ils sont établis hors taxes et droits de douane, non emballés, départ usine et hors montage. Les prix établis à la commande sont basés sur le prix du tarif ou ceux indiqués sur le catalogue SATA, hors frais de transport et hors sujétions exceptionnelles inhérentes à l'exécution de la commande. Le paiement s'effectue selon les modalités suivantes : paiement complet de la commande à 30 jours net. Pour tout client ayant fait l'objet d'un précédent retard de paiement, le paiement intervient au comptant, avant la livraison des marchandises.

**3. INCIDENTS RETARDS DE PAIEMENT-CLAUDE PENALE :** Le Client s'interdit tout impayé ou retard de paiement. Toutefois, les Parties se réservent le droit de recourir à la compensation légale ou conventionnelle des créances. Tout retard de paiement donnera lieu de plein droit à une indemnité forfaitaire de recouvrement de 40€ dès le lendemain de la date d'échéance de la facture, sans notification préalable ; cette indemnité s'ajoutant aux éventuelles pénalités de retard, dont le taux est celui appliqué par la BCE à son opération de refinancement la plus récente majoré de 10 points de pourcentage, SATA pouvant prononcer d'office la déchéance du terme de la commande, l'ensemble des sommes exigibles par SATA devenant exigible immédiatement. SATA se réserve également le droit de suspendre ou d'annuler toute commande relative à ce dernier, et à n'accepter les commandes ultérieures que contre paiement d'avance.

**4. LIVRAISON :** La livraison s'effectue à l'adresse de livraison figurant sur le bon de commande. Le transport des produits est à la charge de SATA et le transfert des risques au Client sera réalisé à la réception des produits. Leur déchargement est à la charge du Client qui doit garantir une voie d'accès carrossable pour les camions jusqu'au lieu de déchargement des marchandises. Si le Client effectue le transport à son compte, il prend également à sa charge toutes conséquences pécuniaires d'une action directe du transporteur contre SATA. Les risques sont dans ce cas, transférés au Client à compter du chargement de la marchandise dans le véhicule de transport. En cas de report de livraison du fait du Client au-delà de la date limite de mise à disposition du matériel, l'entier surcoût en résultant sera à la charge exclusive du Client. Le délai de livraison est donné à titre indicatif, la date de livraison étant réputée être la plus proche du jour ouvré suivant si elle tombe un jour chômé, férié ou non ouvré. Aucun retard, même conséquent, ne pourra ouvrir un quelconque droit à indemnité ni être cause d'une résiliation ou d'une annulation par le Client de sa commande et/ou de la livraison. Ce délai court à compter du départ usine de la commande, sous condition suspensive qu'il n'existe aucun obstacle ni réserve à la réalisation et à la livraison du produit prévu au contrat. La réception du produit est prononcée à l'issue de la mise en service de l'installation.

**5. GARANTIES VICES APPARENTS ET CACHES :** Aucune réclamation n'est de nature à suspendre le paiement de la Commande. A la livraison de la commande, il incombe au Client, à ses frais et sous sa seule responsabilité, de procéder aux vérifications de la conformité des produits, prestations, emballages, cette vérification valant reconnaissance de l'absence de défauts apparents et de conformité de la commande. Toute livraison n'ayant pas fait l'objet de réserves sur le bordereau de livraison au moment de la livraison et dont copie sera simultanément adressée à SATA, sera considérée comme irrévocablement acceptée par le Client, la réception sans réserve

couvrant tout vice apparent et/ou manquant. Au cas où la réserve serait acceptée par SATA, le Client ne pourra que demander le remplacement des éléments non-conformes et/ou le complément à apporter pour combler les manquants aux frais de SATA, à l'exclusion de toute autre. Le Client bénéficie de la garantie légale des vices cachés prévu par l'article 1641 et suivants du Code civil. Un défaut de conception n'est pas un vice caché, le Client reconnaissant avoir été pleinement conseillé par SATA. La garantie légale s'applique donc exclusivement aux produits entièrement fabriqués par SATA et devenus régulièrement la propriété du Client, SATA n'étant tenue à ce titre qu'au remplacement ou à la réparation, à ses frais, du produit défectueux, à l'exclusion de toute autre demande. Elle est exclue de plein droit, en cas d'usage des produits dans des conditions d'utilisation non-conformes à leur destination. Cette garantie est limitée aux 6 premiers mois d'utilisation, les pièces étant réputées utilisées par le Client au plus tard dans les 3 mois de la mise à disposition, elle cesse à l'issue de cette période et dès lors que le Client n'a pas averti SATA du vice allégué dans un délai de 20 jours francs à partir de sa découverte, le Client devant en toute hypothèse justifier de la date de début d'utilisation et/ou découverte du vice. Le remplacement du produit défectueux par SATA n'aura pas pour effet de prolonger la durée de la garantie ci-dessus fixée.

**6. RESPONSABILITE :** Du Client. Le Client garantit qu'au moment de la commande le contenu des données qu'il transmet, ne porte pas atteinte aux droits de propriété intellectuelle, industrielle, ou au savoir-faire détenus par un tiers, qu'il peut donc en disposer librement et, à ce titre, garantit SATA contre toute action et/ou condamnation qui pourrait être intentée contre elle dans ce cadre. Il reconnaît être seul responsable de la mise en œuvre du produit dans les conditions normales d'utilisation et ce conformément à la législation en vigueur au moment et sur le lieu d'utilisation ainsi qu'aux règles de l'art de sa profession qu'il déclare parfaitement connaître. Il fait donc son affaire personnelle de toute conséquence dommageable liée à un usage anormal, non conforme ou non prévisible dudit produit. Le Client reconnaît également avoir été parfaitement informé et conseillé par SATA eu égard aux informations et données qu'il aura communiquées, et être donc seul responsable de l'adéquation du produit commandé avec l'utilisation particulière envisagée. La livraison des matériels opérant transfert des risques à la charge du Client, celui-ci s'engage, en sa qualité de gardien et en raison de la clause de réserve de propriété, à souscrire dès la signature du contrat, un contrat d'assurance garantissant les risques de perte, vol, détérioration ou destruction des marchandises. SATA s'engage à livrer des produits conformes aux dispositions législatives et réglementaires en vigueur ainsi qu'aux différentes normes techniques applicables le cas échéant et à conseiller au mieux le Client sous réserve des informations et données que ce dernier lui communiquera.

**7. CLAUDE DE RESERVE DE PROPRIETE :** SATA conserve l'entière propriété des objets de la commande, même s'ils ont déjà fait l'objet d'une transformation ou d'une revente, et ce jusqu'au paiement intégral et effectif du prix convenu avec le Client.

**9. CONFIDENTIALITE PROPRIETE INTELLECTUELLE :** Le Client reconnaît le caractère strictement confidentiel de toute information dont il pourra avoir connaissance à l'occasion du contrat et répond de ses préposés comme de lui-même.

**10. RESOLUTION :** En cas de non-respect par le Client d'une seule des présentes clauses, SATA pourra résilier de plein droit le contrat 15 jours francs, après l'envoi d'une simple mise en demeure restée sans effet, cette résiliation intervenant sans préjudice des autres dispositions des présentes, les offres de payer et d'exécuter postérieures à la résiliation, le paiement ou l'exécution après le délai imparti, ne lui enlevant pas le droit de déclarer ou de maintenir la résiliation encourue.

**12. FORCE MAJEURE :** Les Parties ne pourront être tenues pour responsables si la nonexécution ou le retard dans l'exécution de l'une quelconque de leurs obligations, telles que décrites dans les présentes découle d'un cas de force majeure, au sens de l'article 1218 du Code civil. La partie la plus diligente informera l'autre sans délai et par tout moyen. Si cette impossibilité était supérieure à 3 mois, la partie la plus diligente pourra résilier par écrit le contrat sans engager sa responsabilité et sans que cela n'ouvre droit à recours ou indemnité au profit de l'autre partie, les sommes d'ores et déjà perçues par SATA lui restant irrévocablement acquises.

**13. PROTECTION DES DONNEES PERSONNELLES :** SATA s'engage à protéger les données personnelles de ses Clients. Toutes les données recueillies sont traitées avec la plus stricte confidentialité. Conformément au règlement européen du 25 mai 2018, le Client dispose d'un droit d'accès de rectification, de suppression et de portabilité des données qui le concernent qu'il peut exercer en s'adressant au responsable de traitement des données à l'adresse postale du siège de SATA.

**14. ATTRIBUTION DE COMPETENCE :** Toutes les relations contractuelles sont régies par le droit français, cette clause étant déterminante de l'engagement de SATA. Préalablement à toute action judiciaire, les Parties s'engagent à rechercher un règlement amiable. A défaut, tout litige sera, de quelque nature qu'il soit, sera de la compétence expresse du Tribunal de commerce LILLE METROPOLE.

# Planorga

UNE MARQUE DE

SATA  
AFFICHAGE

SPÉCIALISTE FRANÇAIS DES SUPPORTS DE COMMUNICATION

## EXPOSEZ VOS IDÉES :

AFFICHEZ

ÉCRIVEZ

PRÉSENTEZ

SIGNALEZ

ÉQUIPEZ

[WWW.PLANORGA.COM](http://WWW.PLANORGA.COM)



ENTREPRISE  
FAMILIALE  
FRANÇAISE